



# LADA VESTA



**РУКОВОДСТВО ПО ЭКСПЛУАТАЦИИ  
АВТОМОБИЛЯ И ЕГО МОДИФИКАЦИЙ**



# **LADA Vesta**

**Руководство  
по эксплуатации автомобиля  
и его модификаций**

## ОГЛАВЛЕНИЕ

<b>ВАШЕМУ ВНИМАНИЮ!</b> .....	5	Дисплей и указатели .....	53
<b>ЗНАКОМСТВО С АВТОМОБИЛЕМ</b> .....	8	Бортовой компьютер .....	54
Ключи для автомобиля .....	8	Рулевое колесо .....	61
Система дистанционного управления .....	10	Зеркала заднего вида .....	63
Система электронной блокировки пуска двигателя (им- мобилизатор) .....	12	Топливный бак .....	64
Запирание и отпирание дверей вручную .....	13	<b>ВОЖДЕНИЕ АВТОМОБИЛЯ</b> .....	66
Переключатель световой сигнализации .....	17	<b>ОСНОВЫ БЕЗОПАСНОЙ ЭКСПЛУАТАЦИИ АВТОМОБИЛЯ</b> .....	66
Система подсветки поворота .....	19	Эксплуатация нового автомобиля .....	67
Переключатель стеклоочистителей .....	19	Подготовка автомобиля к движению .....	68
<b>ЗОНА РАСПОЛОЖЕНИЯ ПЕДАЛЕЙ</b> .....	20	Пуск двигателя .....	68
Механическая коробка передач (МКП) .....	21	Для автомобилей с механической коробкой передач ...	68
Автоматическая коробка передач .....	21	Для автомобилей с автоматической коробкой передач (АКП) .....	69
Инструкция пользования автоматизированной трансмис- сией (АМТ) .....	24	Для автомобилей с автоматизированной трансмиссией ...	70
Автоматизированная коробка передач .....	29	Вождение автомобиля .....	73
Рычаг переключения передач автоматизированной короб- кой передач .....	29	Движение зимой .....	74
<b>СИДЕНЬЯ</b> .....	30	Движение в горной местности .....	75
Передние сиденья .....	30	Торможение и стоянка .....	76
Подголовники .....	32	Стояночный тормоз .....	77
Задние сиденья .....	32	<b>СИСТЕМА КОРРЕКЦИИ И ПОМОЩИ ПРИ ВОЖДЕНИИ</b> ...	78
<b>СИСТЕМА ПАССИВНОЙ БЕЗОПАСНОСТИ</b> .....	33	Система электронного контроля устойчивости .....	78
Ремни безопасности .....	34	Системы «Круиз-контроль» и «Ограничитель скорости» ...	80
Подушки безопасности .....	37	Круиз-контроль .....	80
<b>УСТАНОВКА ДЕТСКИХ УДЕРЖИВАЮЩИХ УСТРОЙСТВ</b> .....	43	Ограничитель скорости .....	83
<b>ПАНЕЛЬ ПРИБОРОВ</b> .....	47	Камера заднего вида .....	87
Органы управления и приборы .....	48	<b>ОТОПЛЕНИЕ, ВЕНТИЛЯЦИЯ И КОНДИЦИОНИРОВАНИЕ</b> <b>САЛОНА. УПРАВЛЕНИЕ КЛИМАТИЧЕСКОЙ СИСТЕМОЙ</b> ...	88
		Климатическая система «Классик» без кондиционера ...	91

Климатическая система «Комфорт» (с кондиционером, с ручным управлением) . . . . .	93
Климатическая система «Люкс» (с кондиционером, с автоматическим климат-контролем) . . . . .	95
Центральные и боковые сопла вентиляции . . . . .	100
<b>ОСОБЕННОСТИ РАБОТЫ И ТЕХНИЧЕСКОГО ОБСЛУЖИВАНИЯ КЛИМАТИЧЕСКОЙ СИСТЕМЫ</b> . . . . .	101
<b>ОСВЕЩЕНИЕ САЛОНА</b> . . . . .	102
Система вызова экстренных оперативных служб . . . . .	103
Розетка для подключения дополнительного электрооборудования . . . . .	106
Прикуриватель . . . . .	108
<b>МУЛЬТИМЕДИЙНАЯ СИСТЕМА (ММС)</b> . . . . .	108
ММС без навигационной системы . . . . .	109
ММС с навигационной системой . . . . .	110
<b>УХОД ЗА АВТОМОБИЛЕМ</b> . . . . .	112
Капот . . . . .	112
Система смазки двигателя . . . . .	113
<b>СИСТЕМА ОХЛАЖДЕНИЯ ДВИГАТЕЛЯ</b> . . . . .	114
<b>КОРОБКА ПЕРЕДАЧ</b> . . . . .	114
<b>ТОРМОЗНАЯ СИСТЕМА</b> . . . . .	115
Бачок стеклоомывателя . . . . .	115
<b>АККУМУЛЯТОРНАЯ БАТАРЕЯ</b> . . . . .	116
Замена элемента питания пульта дистанционного управления . . . . .	117
Замена ламп . . . . .	118
Блок-фары . . . . .	118
Задние фонари . . . . .	119
Задний противотуманный фонарь . . . . .	121

Боковой указатель поворота в зеркале заднего вида . . . . .	121
Дополнительный сигнал торможения . . . . .	121
Фонарь освещения номерного знака . . . . .	121
Противотуманная фара . . . . .	122
Замена плавких предохранителей . . . . .	123

<b>ПРАКТИЧЕСКИЕ СОВЕТЫ</b> . . . . .	134
Шины и колеса . . . . .	134
Замена колес . . . . .	136
Буксирование автомобиля . . . . .	139
Буксировка автомобилей с автоматической коробкой передач вариаторного типа . . . . .	140
Фальшпол . . . . .	140
Сетка для крепления груза (кузов «SE») . . . . .	141
Полка-шторка (Vesta SW и Vesta SW Cross) . . . . .	141
Тягово-сцепное устройство . . . . .	142
Кузов . . . . .	144
Приборы наружного освещения и внешней световой сигнализации . . . . .	147
Хранение автомобиля . . . . .	148

<b>ТЕХНИЧЕСКИЕ ХАРАКТЕРИСТИКИ АВТОМОБИЛЯ</b> . . . . .	149
Идентификационная табличка автомобиля . . . . .	149
Общие технические характеристики автомобиля . . . . .	150
Фактический расход масла . . . . .	153

<b>ПРИЛОЖЕНИЯ</b> . . . . .	163
Приложение 1 . . . . .	163
Приложение 2 . . . . .	165

<b>ЭКОЛОГИЧЕСКАЯ БЕЗОПАСНОСТЬ АВТОМОБИЛЕЙ LADA</b> . . . . .	166
<b>КАК СВЯЗАТЬСЯ С КОМПАНИЕЙ АО «АВТОВАЗ»</b> . . . . .	166

## Добро пожаловать в Ваш автомобиль!

Благодарим Вас за Ваш выбор и решение приобрести автомобиль LADA.

**Настоящее руководство по эксплуатации и обслуживанию автомобиля** содержит информацию, которая позволит Вам:

- ознакомиться с автомобилем, правильно его эксплуатировать и максимально использовать его возможности и техническое совершенство;
- поддерживать его оптимальную работу посредством простого, но четкого соблюдения советов по техобслуживанию;
- быстро устранить мелкие неисправности, не требующие вмешательства специалиста.

То незначительное время, которое Вы потратите на чтение данного руководства, с лихвой окупится приобретенными сведениями, а также знаниями функциональных возможностей и технических новшеств, которые использованы в конструкции Вашего автомобиля.

Если Вам понадобится дополнительная информация об автомобиле, специалисты сервисной станции компании-производителя будут рады дать любые необходимые консультации.

**Символ  указывает на опасность или риск, а также на необходимость принятия мер безопасности.**

Данное руководство по эксплуатации содержит описание модели, основанное на ее технических характеристиках, существующих на момент написания документа. **Руководство охватывает все виды оборудования** (как серийного, так и дополнительного), **устанавливаемого на автомобиле данной модели, однако его наличие на Вашем автомобиле зависит от комплектации, выбранных опций и страны поставки.** Также в руководстве Вам может встретиться информация об оборудовании, которым предполагается оснащать автомобили в течение ближайшего года.

## ВАШЕМУ ВНИМАНИЮ!

Перед началом эксплуатации Вашего автомобиля внимательно изучите данное руководство! В нем Вы ознакомитесь с особенностями его конструкции, органами управления, оборудованием, а также с требованиями безопасности и правилами использования.

**Автомобиль обладает высокими динамическими качествами, поэтому в начальный период эксплуатации, независимо от Вашего водительского стажа, рекомендуем проявлять осторожность, пока полностью не освоите технику его вождения.**

**При движении автомобиля с целью обеспечения безопасного движения и исключения возникновения аварийной ситуации не допускается отпускать рулевое колесо.**

Автомобили LADA Vesta предназначены для перевозки людей и багажа (в количестве и массе, заявленной изготовителем в разделе «Техническая характеристика автомобиля») при температуре окружающего воздуха от минус 40 °С до плюс 45 °С по дорогам общего пользования с твердым покрытием, отвечающим требованиям ГОСТ Р 50597.

**В случае необходимости движения по дорогам со щебеночным покрытием или по ухабам необходимо выбирать режим, который:**

– обеспечит сохранность защитных чехлов подвески, привода передних колес, защитных покрытий кузова от повреждений вылетающим из-под колес щебнем;

– исключит или максимально снизит резкие удары подвески и сильные «скручивающие» нагрузки на кузов.

Максимальные преодолеваемые подъемы – не более 30 %.  
Максимальная глубина водных преград не более 300 мм.

Автомобиль соответствует установленным в Российской Федерации требованиям, предъявляемым к показателям

качества продукции и его безопасности. Соответствие автомобиля указанным требованиям удостоверено соответствующими уполномоченными органами Российской Федерации путем выдачи «Одобрения типа транспортного средства», номер которого указан на сводной табличке заводских данных (см. рисунок в подразделе «Паспортные данные»).

При эксплуатации не допускайте повреждений автомобиля, в том числе вследствие механических, химических, термических и иных внешних воздействий, а также дорожно-транспортных происшествий, так как данные повреждения влияют на общее техническое состояние автомобиля, безопасность его эксплуатации, потребительские свойства и возможность использования в соответствии с его целевым назначением в пределах установленного изготовителем срока службы автомобиля.

Регулярный и тщательный уход способствует хорошему внешнему виду и сохранности автомобиля. Кроме того, это является условием для действия гарантийных обязательств при возможных повреждениях лакового и антикоррозионного покрытий. Периодически проводите чистку салона с помощью пылесоса и щетки.

Помните, что любая заводская маркировка, идентификационные ярлыки и наклейки на деталях и узлах Вашего автомобиля должны быть сохранены до окончания срока службы, в противном случае производитель (уполномоченное лицо) оставляет за собой право отказать в удовлетворении требований владельца о ремонте или замене неисправной детали или узла.

Соответствие целевому назначению и исполнение потребительских свойств автомобилем в течение установленного изготовителем срока службы обеспечивается комплексом

мероприятий по хранению, эксплуатации, уходу и техническому обслуживанию, рекомендованных изготовителем.

**Помните, что Федеральным законом РФ «О безопасности дорожного движения» на Вас возложена обязанность по поддержанию автомобиля в технически исправном состоянии, в связи с чем напоминаем Вам об обязанности соблюдать своевременность и полноту выполнения всех регламентных работ по техническому обслуживанию, указанных в прилагаемой к каждому автомобилю сервисной книжке, а также всех необходимых работ по текущему ремонту.**

Для сохранения гарантии изготовителя техническое обслуживание, ремонт и установку на автомобиле дополнительного оборудования проводите на аттестованных изготовителем предприятиях дилерской сети (дилеры) с обязательной отметкой в сервисной книжке. Адреса аттестованных дилеров, выполняющих гарантийный ремонт и техническое обслуживание автомобилей на территории Российской Федерации, указаны в приложении 1 к сервисной книжке.

Аттестованные дилеры используют разработанную в АО «АВТОВАЗ» технологию обслуживания и ремонта автомобилей и оснащены всем необходимым специальным оборудованием и инструментом.

Своевременное выполнение регламентных и ремонтных работ существенно влияет на техническое состояние автомобиля, обеспечивает предусмотренные конструкцией долговечность и эксплуатационные характеристики автомобиля. По прохождении технического обслуживания проконтролируйте внесение персоналом предприятия, проводившим его, соответствующих отметок в сервисную книжку.

При эксплуатации и техническом обслуживании применяйте материалы, одобренные и рекомендованные АО «АВТОВАЗ». Для получения информации о таких материалах обратитесь к аттестованному дилеру.

Использование при эксплуатации автомобиля не рекомендуемых и некачественных бензинов и моторных масел приводит к повышенным отложениям на деталях двигателя, выходу из строя двигателя и его узлов, элементов систем управления и снижения токсичности, отказу нейтрализатора отработавших газов.

**Не допускается применение бензинов с металлургическими антидетонаторами на основе свинца (этилированный бензин), железа (ферроценами), марганца, никеля и других металлов.**

Двигатель автомобиля заправлен на заводе-изготовителе маслом класса вязкости SAE 5W-40, рассчитанным на применение в условиях температуры окружающей среды от минус 30 °С до плюс 35 °С. Если эксплуатация нового автомобиля предстоит вне этого температурного диапазона, то необходимо сменить масло на рекомендованное (см. раздел «Моторное масло» в приложении 1), не дожидаясь срока смены масла в соответствии с сервисной книжкой. **Не допускается применение вторичных присадок к бензинам и смазочным маслам.**

Ответственность за применение некачественных бензинов и масел несёт автовладелец. Установку на автомобиль любых дополнительных устройств, **а также замену, модификацию программного или аппаратного обеспечения контроллеров производите** у дилеров с обязательной отметкой в разделе «Особые отметки» сервисной книжки.

**У дилеров имеется перечень разрешенного АО «АВТОВАЗ» к установке дополнительного оборудования и специально разработанные технологии по его монтажу.** В противном случае АО «АВТОВАЗ» не несёт ответственности за все возможные последствия, которые могут возникнуть после установки дополнительных устройств.



Эксплуатационной нормы расхода моторного масла не существует из-за большого количества влияющих объективных и субъективных факторов. Расход масла не является постоянной величиной: в период приработки нового двигателя (до 7500 км после начала эксплуатации нового двигателя или прошедшего ремонт) расход относительно большой, минимален на приработанном двигателе и постепенно увеличивается по мере износа двигателя. Но на любой стадии расход моторного масла в большей степени зависит от стиля вождения владельца и условий эксплуатации, например, эксплуатация автомобиля с высокими частотами вращения коленчатого вала двигателя. В зависимости от сочетания указанных выше факторов, расход масла может достигать до 0,5 л/1000 км, а в период приработки и превышать это значение. Уровень масла следует периодически проверять, по меньшей мере перед каждой длительной поездкой, чтобы избежать повреждения двигателя.

**Не забывайте – Ваша безопасность и безопасность других участников дорожного движения, состояние окружающей среды, а также обеспечение высоких эксплуатационных качеств и заявленного изготовителем срока службы Вашего автомобиля зависят от его технической исправности и соблюдения Вами правил эксплуатации, изложенных в настоящем руководстве и сервисной книжке!**

Заголовок «Предупреждение» информирует Вас о неправильных действиях, которые могут привести к травмированию людей. Заголовок «Внимание!» и знак  информируют Вас о неправильных действиях, которые могут привести к повреждению Вашего автомобиля.

Конструкция автомобиля постоянно совершенствуется, поэтому отдельные узлы и детали, а также варианты исполнения и комплектации могут несколько отличаться от описанных в руководстве. Подробную информацию о Вашем автомобиле Вы можете получить у продавца.

**Несанкционированное отключение датчика скорости и изменение данных о пробеге в показаниях одометра приводит к утере гарантийных обязательств изготовителя и возможному выходу из строя оборудования автомобиля.**

**При неисправностях, влияющих на безопасность движения, при которых запрещается эксплуатация автомобиля, пользуйтесь услугами эвакуатора.**

**На новые автомобили, приобретенные за рубежом, равно как и ввезенные в Российскую Федерацию для реализации и реализованные физическим и юридическим лицам, гарантийные обязательства изготовителя на территории Российской Федерации не распространяются. Техническое обслуживание и ремонт реэкспортных автомобилей производятся продавцом или дилером за счет потребителя. Отличительные особенности автомобиля, изготовленного в экспортном исполнении, состоят в следующем:**

- паспорт транспортного средства (ПТС) выдан таможенными органами РФ, в нем нет реквизитов и печати АО «АВТОВАЗ» как организации, выдавшей ПТС;
  - гарантийный талон АО «АВТОВАЗ» отсутствует;
  - возможны иные отличительные особенности, связанные с национальными требованиями страны-импортера.
- Для сокращения сроков поступления информации о проблемах с Вашим автомобилем LADA и сервисом автомобиля LADA просим обращаться:
- сайт компании АО «АВТОВАЗ» – [www.lada.ru](http://www.lada.ru);
  - клиентская линия LADA 8-800-700-52-32, звонок по России бесплатный.

*Счастливого пути за рулем Вашего автомобиля!*

# ЗНАКОМСТВО С АВТОМОБИЛЕМ

## КЛЮЧИ ДЛЯ АВТОМОБИЛЯ



Рис. 1. Ключи для автомобиля

К автомобилю прилагается два ключа: один с пультом дистанционного управления (ПДУ) **1** со складным выкидным лезвием, другой – без кнопок управления. Ключ с ПДУ совмещает в себе функции управления замками всех дверей и крышки багажника, выключателем зажигания и рабочим кодовым ключом иммобилизатора\*. Ключ без кнопок управления совмещает в себе функции ключа замков дверей, ключа выключателя зажигания и кодового ключа иммобилизатора.

### **ВНИМАНИЕ!**

\* Иммобилизатор блокирует пуск двигателя и обеспечивает дополнительную защиту автомобиля от несанкционированного использования. Помните, что иммобили-

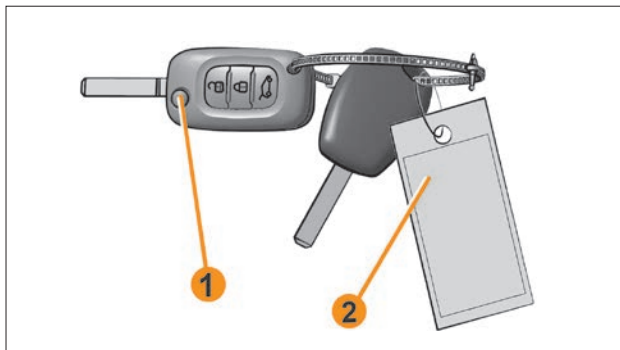
затор является лишь дополнительным барьером на пути злоумышленника и не обеспечивает абсолютную и полную защиту Вашего автомобиля от несанкционированного использования.

Чтобы разложить или сложить выкидное лезвие ключа, нажмите кнопку **1** на корпусе пульта. В сложенном состоянии пульт удобнее носить в кармане, сумке и т.д.

### **Радиус действия пульта дистанционного управления**

Дальность действия зависит от окружающих условий. Во избежание непреднамеренного отпирания или запираения дверей вследствие случайного нажатия на кнопки обращайтесь с пультом осторожно!

Наличие некоторых факторов (металлические предметы, мобильные телефоны, электромагнитное излучение и т. п.) вблизи ключа может вызвать помехи и затруднить работу системы.

Кнопка **1** в ПДУ служит как для выброса лезвия ключа, так и для складывания выкидного лезвия ключа.

Для дистанционной разблокировки дверей нажмите кнопку .

Для дистанционной блокировки дверей нажмите кнопку .

Для открывания крышки багажника нажмите кнопку .

Номер кода ключа нанесен на бирке **2**.

### **ВНИМАНИЕ!**

 Ключ не должен использоваться в иных случаях (для открывания бутылок и т.п.), чем те, которые указаны

в руководстве по эксплуатации. Содержите выкидные лезвия ключей в чистоте, т.к. их загрязнения могут негативно сказаться на работе личинок замков.

### РЕКОМЕНДАЦИЯ

Не подносите пульт дистанционного управления к источнику тепла, холода или влажности.

### ОТВЕТСТВЕННОСТЬ ВОДИТЕЛЯ

 Даже на короткое время не покидайте автомобиль, в котором находится ребенок (или животное), оставив ключ в выключателе зажигания.

В таком случае ребенок может подвергнуть опасности себя и других, запустив двигатель или включив какое-либо оборудование, например, стеклоподъемники, или заперев двери. Существует опасность получения тяжелых травм.

## ВЫКЛЮЧАТЕЛЬ ЗАЖИГАНИЯ

**STOP** – выключено. Положение фиксированное. Ключ вынимается.

При вынутом ключе срабатывает механизм запирающего механического противоугонного устройства. Для полного блокирования вала рулевого управления поверните рулевое колесо вправо или влево до щелчка.

Для выключения механического противоугонного устройства вставьте ключ в выключатель зажигания и, слегка поворачивая рулевое колесо вправо-влево, переведите ключ в положение **ON**.

**+ACC** – вспомогательное оборудование работает (например, радиоприёмник), зажигание выключено, двигатель не работает. Положение фиксированное. Ключ не вынимается.

**ON** – зажигание. Положение фиксированное. Ключ не вынимается.

**START** – стартер. Положение нефиксированное. Автоматический возврат ключа в положение **ON**. Ключ не вынимается. Если двигатель не начнет работать с первой попытки пуска, переведите ключ из положения **ON** в положение **STOP** и примерно через 40 секунд повторите попытку пуска.

### ВНИМАНИЕ!

Не удерживайте ключ в положении **START** более 10 секунд. Выключатель зажигания содержит механизм блокировки повторного включения стартера, который не позволяет повторно перевести ключ из положения **ON** «Зажигание» в положение **START** «Стартер».



Рис. 2. Выключатель зажигания

Для повторного перевода ключа из положения ON «Зажигание» в положение START «Стартер» необходимо сначала ключ перевести в положение STOP «Выключено», а затем повторить попытку.

### Предупреждение

1. Категорически запрещается выключать зажигание и вынимать ключ из выключателя зажигания во время движения – это приводит к резкому увеличению усилия нажатия педали тормоза и блокированию рулевого управления.
2. Не оставляйте ключ в положении ON при неработающем двигателе. При этом аккумуляторная батарея может разрядиться.

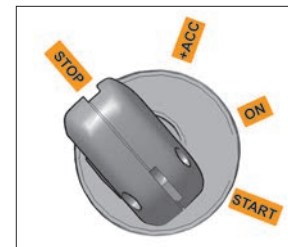
## СИСТЕМА ДИСТАНЦИОННОГО УПРАВЛЕНИЯ

Система дистанционного управления предназначена для:

- дистанционной блокировки/разблокировки замков дверей и лючка наливной горловины топливного бака (см. раздел «Топливный бак»);
- открывания крышки багажника.

### Блокировка замков дверей с ПДУ

Для блокировки замков дверей нажмите кнопку блокировки  на пульте. При этом произойдет блокировка замков дверей, что подтверждается загоранием на некоторое время индикатора на кнопке 1 (см. рис. 3) и двукратным световым сигналом указателей поворота.

Если во время блокировки была открыта одна из дверей или капот, или багажник, будет произведена блокировка дверей и последующая разблокировка. Закройте все двери,

нажмите кнопку блокировки  на пульте (см. выше описанный алгоритм).

### Разблокировка замков дверей с ПДУ

Для разблокировки замков дверей нажмите кнопку разблокировки  на пульте. При этом произойдет разблокировка замков дверей, что подтверждается одиночным световым сигналом указателей поворота.

Если двери разблокированы от кнопки  ПДУ и в течение 2 минут не произошло:

- открывание любой двери;
- открывание багажника;
- открывание капота,

то происходит запираение дверей (автовозврат), если перед разблокировкой система находилась в заблокированном режиме.

Если во время задержки автовозврата произошло любое из перечисленных выше событий, то режим автовозврата прекращается.

### Открывание крышки багажника с ПДУ

#### Вариантное исполнение SE





Для открывания крышки багажника нажмите и удерживайте некоторое время кнопку  на ПДУ.

#### Вариантное исполнение SW

На заблокированном автомобиле для открывания крышки багажника однократно нажмите кнопку  на ПДУ. При этом активируется кнопка открытия багажника, что подтверждается одиночным световым сигналом указателей поворота. Откройте багажник нажатием кнопки на крышке багажника.

После закрытия крышки багажника деактивируйте кнопку на крышке багажника нажатием кнопки  на ПДУ, что будет подтверждено двойным световым сигналом указателей поворота.

### Центральная и автоматическая блокировка/разблокировка замков дверей из салона и снаружи автомобиля

– *Центральная блокировка/разблокировка замков дверей.* Для блокировки замков всех дверей из салона нажмите кнопку  на панели приборов, индикатор на кнопке **1** (рис. 3) загорится на некоторое время, затем погаснет. Если при нажатии кнопки  капот, багажник или одна из дверей были открыты, то двери обратно разблокируются. Закройте двери, капот, багажник, нажмите кнопку блокировки , все двери заблокируются. Разблокировка замков боковых дверей происходит при открывании со стороны салона любой передней двери, при открытии одной из задних дверей происходит разблокировка только открываемой двери. Для принудительной блокировки дверей, в случае открытой любой двери, требуется нажать и удерживать некоторое время кнопку .

**Примечание.** Перед принудительной блокировкой убедиться, что все пассажиры вышли из автомобиля и ключи зажигания не останутся в автомобиле.

### ОТВЕТСТВЕННОСТЬ ВОДИТЕЛЯ

 Если Вы решили ехать с заблокированными дверями, помните, что это может затруднить доступ спасателей в салон в экстренной ситуации.

– *Включение функции автоматической блокировки замков боковых дверей при движении.*

При заведенном двигателе нажмите кнопку центрального замка  на панели приборов **1** (рис. 3) и удерживайте ее в течение пяти секунд. Сразу после нажатия кнопки загорится светодиод, двери заблокируются. Заглушите двигатель. Функция активирована.

Запустите двигатель, после начала движения при скорости около 10 км/ч произойдет автоматическая блокировка дверей, если они не были заблокированы.

Разблокировка дверей произойдет при нажатии кнопки центрального замка или при открывании любой двери из салона.

– *Отключение функции автоматической блокировки замков боковых дверей при движении.*

При заведенном двигателе нажмите кнопку центрального замка  на панели приборов **1** (рис. 3) и удерживайте ее в течение пяти секунд. Функция отключена.







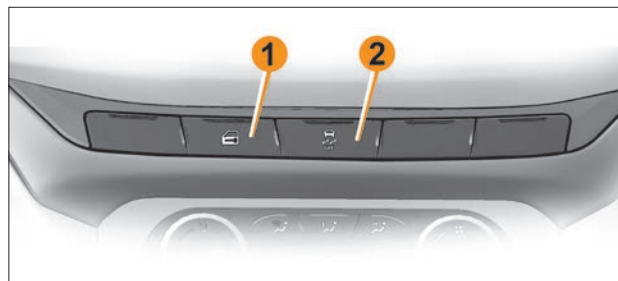

Рис. 3. Блок выключателей на панели приборов

**1** – Выключатель блокировки дверей   
**2** – Выключатель ESC (электронной системы контроля устойчивости , подробнее – см. раздел «Система коррекции и помощи при вождении».

– Автоматическая разблокировка замков боковых дверей при аварии.

При аварии, в случае срабатывания подушек безопасности, происходит автоматическая разблокировка замков всех боковых дверей.

**Примечание.** Центральная блокировка имеет защиту замков дверей от перегрева. Если блокировка и разблокировка замков дверей происходит многократно в течение короткого промежутка времени, то система перестает реагировать на нажатие кнопки  на панели приборов, а также на нажатие кнопок  и  на ПДУ. Если это произошло, не нажимайте кнопку  на панели приборов и кнопки  и  на ПДУ некоторое время, после чего работоспособность системы полностью восстановится.

### **Сигнализация о забытом в выключателе зажигания ключе и не выключенном наружном освещении (в вариантном исполнении)**

Если зажигание выключено, а ключ находится в выключателе зажигания, то при открывании двери водителя зуммер выдает непрерывный звуковой сигнал, предупреждая водителя об оставленном в выключателе зажигания ключе.

Если зажигание выключено и ключ вынут из выключателя зажигания, но осталось включенным наружное освещение, то при открывании двери водителя зуммер выдает два прерывистых звуковых сигнала, предупреждая водителя о не выключенном наружном освещении.

### **Радиус действия пульта дистанционного управления**

Дальность действия зависит от окружающих условий и может достигать до нескольких метров. Поэтому во избежание непреднамеренного отпирания или запираания дверей вследствие случайного нажатия на кнопки обращайтесь с пультом осторожно!

### **Неисправность пульта дистанционного управления**

Убедитесь в том, что элемент питания указанной модели не разряжен, и правильно установлен. Срок службы элемента питания около двух лет.

Порядок замены элемента питания см. раздел «Замена элемента питания пульта дистанционного управления».

### **Система электронной блокировки пуска двигателя (иммобилизатор)**

На автомобилях применяется электронный иммобилизатор, обеспечивающий их дополнительную защиту от несанкционированного использования за счет запрета пуска двигателя. Ваш автомобиль комплектуется двумя ключами выключателя зажигания (см. раздел «Ключи»).

## ЗАПИРАНИЕ И ОТПИРАНИЕ ДВЕРЕЙ ВРУЧНУЮ

Откройте двери с помощью ключа, вставленного в замок двери.

**Передние двери.** Возьмитесь рукой за ручку двери (рис. 4), обхватив сверху, и потяните ее на себя перпендикулярно двери.



Рис. 4. Запирание и отпирание дверей вручную

### **ВНИМАНИЕ!**

Не допускается во время отпирания двери с внешней ручки смещать её в сторону багажника!

### **ВНИМАНИЕ!**

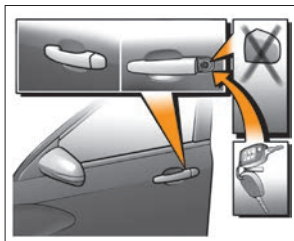
При использовании механического ключа для открывания передней двери водителя предварительно необходимо снять декоративный колпачок с наружной ручки открывания. Для снятия декоративного колпачка использовать тонкий, не острый предмет (например, лезвие ключа зажигания).



Рис. 5. Передняя левая дверь

### **Открытие вручную из салона**

**Передние двери.** Потяните ручку двери 1 (рис. 5, 6).

**Задние двери.** Со стороны салона потяните также ручку двери 2 (рис. 7).

## Запирание задней двери без ключа

Для запирания двери при неисправности ПДУ, привода замка или отсутствии питания требуется опустить флажок 3 (рис. 7), находящийся под механизмом замка, вниз и захлопнуть дверь. При одновременно включенной детской блокировке (рычажок 1, рис. 7) на двери/дверях и отсоединенной (разряженной) аккумуляторной батарее разблокировка задней двери/дверей с наружной и внутренней стороны невозможна! Для разблокировки двери/дверей потребуется подсоединить аккумуляторную батарею.

### **Безопасность детей**

Чтобы сделать невозможным открытие задних боковых дверей автомобиля изнутри, нажмите рычажок 1 (рис. 7) на каждой двери, закройте двери и изнутри проверьте надежность их блокировки.

**В вариантном исполнении** при открывании передних дверей зоны входа-выхода водителя и переднего пассажира подсвечиваются специальными плафонами, расположенными в нижней части дверей.



Рис. 6. Передняя правая дверь



Рис. 7. Запирание задней двери

## Блоки переключателей двери водителя

Для опускания и подъема стекол передних и задних (**в вариантном исполнении**) дверей используются клавиши переключателей электрических приводов стеклоподъемников на обивках дверей. Для подъема нужного Вам стекла потяните за край соответствующего переключателя электростеклоподъемника вверх: на обивке дверей пассажиров (рис. 12), либо в блоке переключателей водителя (рис. 9, 10, 11 (кнопки **3–6**)). Для опускания нужного Вам стекла нажмите на край соответствующего переключателя электростеклоподъемника вниз. После прекращения нажатия клавиша автоматически установится в среднем положении, и стекло останавливается в любой выбранной Вами позиции.

Назначение переключателей в блоке переключателей **в вариантном исполнении** (рис. 11):

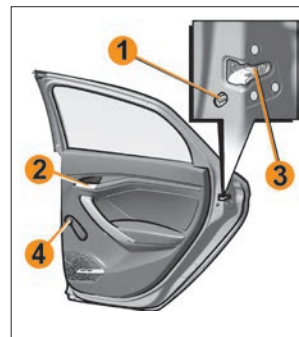
**1** – переключатель (джойстик) управления электрическими приводами наружных зеркал в горизонтальном и вертикальном направлениях;



Рис. 8. Блок переключателей двери водителя

**2** – переключатель выбора зеркала для управления (правое или левое);

**3...6** – клавиши управления стеклоподъемниками (соответствуют расположению стекол в автомобиле);

**7** – кнопка включения или выключения питания задних электростеклоподъемников.

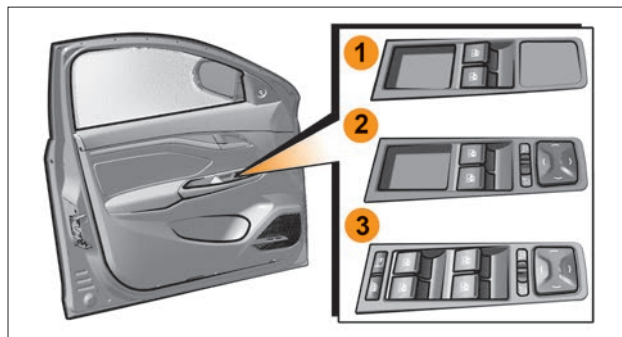
**8** – кнопка включения складывания/раскладывания наружных зеркал заднего вида (см. раздел «Зеркала заднего вида»).

Для управления зеркалами нужно включить зажигание и переместить движок переключателя выбора зеркала в сторону, соответствующую зеркалу, которым нужно управлять.



Рис. 9. Блок переключателей



Рис. 10. Блок переключателей (в вариантном исполнении)





Рис. 11. Блок переключателей (в варианном исполнении)

При этом соответствующий символ начнет подсвечиваться желтым светом, это означает возможность управления выбранным зеркалом. Управлять положением зеркала нужно при помощи джойстика **1** (рис. 11). Следует добиться необходимого положения зеркала, поочередно нажимая на одну из рисок.

### Особенности управления электростеклоподъемниками

Клавиши управления стеклоподъемниками имеют 3 позиции:

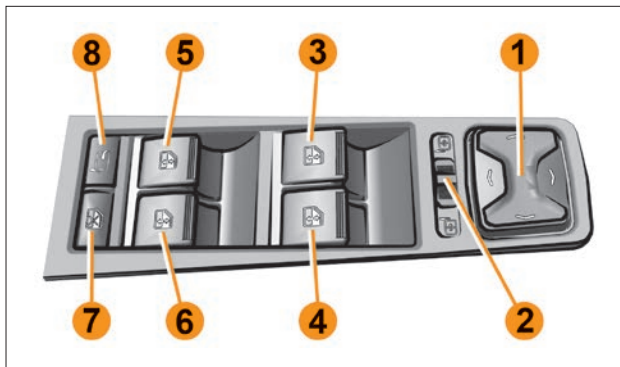
1. «Подъем стекла» (нефиксированная крайняя позиция).
  2. «Выключено» (фиксированная средняя позиция).
  3. «Опускание стекла» (нефиксированная крайняя позиция).
- Для опускания стекла требуется непрерывное нажатие, а для подъема стекла – непрерывное поднятие клавиши. При отпускании клавиши стекло остановится в выбранном положении.

При слишком частом подъеме и опускании стекла в течение короткого периода времени или при повышенном сопротивлении движению стекла одной из двери может сработать защита от перегрева, и электрический стеклоподъемник данной двери на некоторое время отключится.

Для того чтобы отключить управление электростеклоподъемников задних дверей (**в варианном исполнении**), следует нажать кнопку **7** в блоке переключателей (рис. 11), символ в кнопке при этом будет подсвечиваться красным светом.

**В варианном исполнении** управление электростеклоподъемниками задних дверей сохранится для кнопок, расположенных на левой передней двери (дверь водителя).

Для возобновления возможности управления электростеклоподъемниками задних дверей следует повторно нажать кнопку **7** в блоке переключателей. Красная подсветка символа в кнопке при этом погаснет.

В базовой комплектации для подъема и спуска стекла двери вращайте рукоятку **1** (рис. 13).

### **ВНИМАНИЕ!**

**Во избежание повреждения стеклоподъемника не прислоняйте предметы к приоткрытому окну.**



Рис. 12. Переключатель стеклоподъемника пассажирский (в варианном исполнении)



Рис. 13. Подъём стекла вручную

### Предупреждение

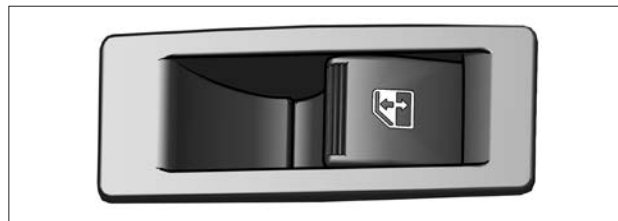
При закрытии окон с электрическими стеклоподъемниками возможно защемление пальцев рук и других частей тела, что может привести к серьезной травме. Поэтому при пользовании электрическими стеклоподъемниками будьте внимательны, особенно если в автомобиле или рядом с ним находятся дети. Убедитесь, что поднимающееся стекло ничего не

защемит. В случае защемления немедленно прекратите подъем стекла и включите его опускание.

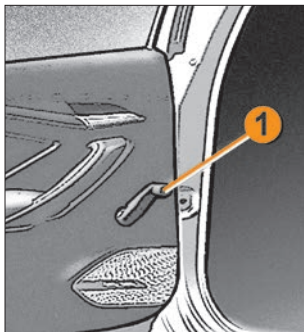
Ответственность за правильное пользование электрическими стеклоподъемниками несёт водитель автомобиля. Он должен разъяснить пассажирам правила пользования и предупредить об опасностях при неправильном пользовании электрическими стеклоподъемниками.

Не разрешайте детям пользоваться переключателями электростеклоподъемников!

Всегда отключайте управление электрических стеклоподъемников задних дверей при перевозке детей на задних сиденьях. Это позволит уберечь их от травм.

Выходя из автомобиля, обязательно вынимайте ключ из выключателя зажигания, чтобы отключить электростеклоподъемники и избежать случайного травмирования. В качестве предупреждения об оставленном ключе зажигания, при открывании двери водителя звучит звуковой сигнал. Также звуковой сигнал будет звучать, но уже

в иной тональности, если ключ зажигания вынуть, но оставить включенными габаритные огни.

Не высовывайте из открытых окон автомобиля руки и другие части тела, следите, чтобы этого не делали дети.

### Выключатель открывания замка багажника

*В вариантном исполнении* автомобиля LADA Vesta (кузов «SW» и кузов «SW Cross») для открывания двери багажного отделения снаружи предусмотрен выключатель открывания замка багажника (рис. 14). Открывание двери багажника от выключателя в накладке также доступно и в кузове «SE».



Рис. 14. Выключатель открывания замка багажника

### Предупреждение

Крышка багажника/дверь задка является источником повышенной травмоопасности. Поэтому при закрывании будьте предельно внимательны, особенно если рядом находятся дети.

### ВНИМАНИЕ!

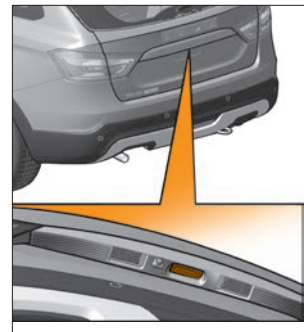
При приложении чрезмерных усилий при закрывании крышки багажника возможно повреждение лакокрасочного покрытия кузова и бампера автомобиля. Закрытие крышки багажника производите с высоты не более 20 см плавно, придерживая крышку багажника рукой до срабатывания замка.

## ПЕРЕКЛЮЧАТЕЛЬ СВЕТОВОЙ СИГНАЛИЗАЦИИ

**I – нейтральное положение.**

**II – включены указатели левого поворота.** Нефиксированное положение.

**III – включены указатели левого поворота.** Фиксированное положение.

**IV – включены указатели правого поворота.** Нефиксированное положение.

**V – включены указатели правого поворота.** Фиксированное положение.

**VI – на себя, подача светового сигнала.** Кратковременное включение дальнего света фар независимо от положения переключателя наружного освещения. Нефиксированное положение.

**VII – от себя, включен дальний свет фар,** если переключатель наружного освещения находится в положении  (ближний/дальний свет фар), либо, **в варианном исполнении,** в положении «АУТО» (автоматическое управление). Фиксированное положение.

**Для включения наружного освещения поверните кольцо 1 управления наружным освещением, которое имеет фиксированные положения:**

**0** – выключено. Положение фиксированное;

 – включены габаритные огни. Положение фиксированное;





Рис. 15. Рычаг переключателя световой сигнализации

 – включен ближний/дальний свет фар (в зависимости от положения рычага переключателя световой сигнализации). Положение фиксированное;

**«АУТО» (в варианном исполнении)** – включена система автоматического управления наружным освещением. Положение фиксированное.

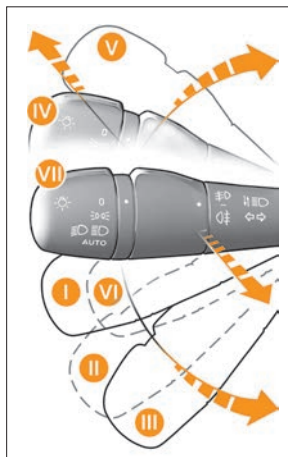
Система автоматического управления наружным освещением работает только при включенном зажигании от датчика освещенности. Датчик освещенности совмещен с датчиком дождя и расположен на ветровом стекле за зеркалом заднего вида.

Система автоматического управления наружным освещением обеспечивает включение и выключение габаритных огней и ближнего света фар в зависимости от уровня внешней освещенности. Например, в сумерках, а также при въезде в тоннель или гараж. Автоматическое выключение габаритных огней и ближнего света фар произойдет при увеличении внешней освещенности.

Для включения дальнего света фар на длительное время с включенной системой автоматического управления наружным освещением необходимо перевести переключатель в позицию **VII** «включен дальний свет фар».

Если в момент автоматического включения ближнего света фар переключатель световой сигнализации находился в позиции **VII** «включен дальний свет фар», то для включения дальнего света на длительное время необходимо вернуть его в нейтральное положение и затем перевести переключатель в позицию **VII** «включен дальний свет фар».

### Предупреждение

**Включение наружного освещения системой автоматического управления не снимает с водителя ответственности за соблюдение требований безопасности и Правил дорожного движения.**



**Рис. 16. Кольца управления на рычаге переключателя**

**1** – Кольцо управления наружным освещением.

**2** – Кольцо управления противотуманными огнями.

В этом режиме при заведенном двигателе ближний свет фар будет работать по сигналам с датчика дождя и освещенности.

Для включения противотуманных огней поверните кольцо управления противотуманными огнями **2**:

- выключено. Положение фиксированное;
- включены задние противотуманные фонари.

Включение возможно только при включенных габаритных огнях или ближнем свете фар. Положение фиксированное (при наличии функции «Авто» положение нефиксированное);

– включены передние противотуманные фары (**в варианном исполнении**). Включение возможно только при включенных габаритных огнях или ближнем свете фар. Положение фиксированное (при наличии функции «Авто» положение нефиксированное).

### **ВНИМАНИЕ!**

Во избежание разряда аккумуляторной батареи во время остановок и стоянок автомобиля с выключенным двигателем не оставляйте без необходимости включенными внешние световые приборы (фары и фонари). При открывании двери водителя для выхода из автомобиля раздается звуковой сигнал, предупреждающий водителя об оставшихся включенными световых приборах. Выключите их, оставляя автомобиль на длительное время.

**В варианном исполнении** с функцией «АВТО» световые приборы будут выключены через некоторое время после выключения зажигания. Для возможности длительного включения габаритных огней в темное время суток необходимо при выключенном зажигании и открытой водительской двери перевести кольцо управления наружным освещением из положения «выключено» в положение «включены габаритные огни».

## СИСТЕМА ПОДСВЕТКИ ПОВОРОТА

**В вариантном исполнении** автомобиля LADA Vesta оснащены функцией подсветки поворота.

Данная функция активируется при включённом ближнем свете и реализуется путем автоматического включения противотуманных фар в следующих случаях:

- при включении указателя поворота (включается ПТФ на стороне поворота);
- при отклонении/повороте рулевого колеса от положения прямолинейного движения (на стороне, соответствующей повороту рулевого колеса).

Огни подсветки поворота должны выключаться автоматически, когда выключают указатели поворота и/или когда рулевое колесо возвращается в положение прямолинейного движения;

– при включении задней фары/передачи заднего хода (включаются обе ПТФ одновременно, независимо от положения рулевого колеса или указателя поворота).

В этом случае огни подсветки поворота должны выключаться, когда выключают заднюю фару/передачи заднего хода.

Огни подсветки поворота не должны приводиться в действие при скорости движения транспортного средства более 40 км/ч.

## ПЕРЕКЛЮЧАТЕЛЬ СТЕКЛООЧИСТИТЕЛЕЙ

**I – нейтральное положение.** Очистители и омыватели стекол выключены. Положение фиксированное.

**II – включен прерывистый режим или режим «Авто» (в вариантном исполнении) работы очистителя ветрового стекла.** Положение фиксированное.

**III – включена малая скорость очистителя ветрового стекла.** Положение фиксированное.

**IV – включена большая скорость очистителя ветрового стекла.** Положение фиксированное.

**В вариантном исполнении** большая скорость очистителя включится только при заведенном двигателе, иначе щётки стеклоочистителя выйдут из парковочного положения для удобства замены щёток.

**V – на себя, включен омыватель ветрового стекла.** Положение нефиксированное.



Рис. 17. Рычаг переключателя стеклоочистителей

### Рычаг переключателя стеклоочистителей

Для управления стеклоочистителем ветрового и заднего стекла на правом подрулевом рычаге переключателя используются кольца и кнопки управления:

**1 – Кольцо регулировки** длительности паузы прерывистого режима. В режиме «Авто» служит для регулировки чув-

ствительности датчика включения стеклоочистителя. Стеклоочистители ветрового стекла включаются при включенном зажигании.

**2 – Кольцо управления** задним стеклоочистителем *(в варианном исполнении)*.

Кольцо управления задним стеклоочистителем имеет три положения:

- выключено, положение фиксированное;
- включен задний стеклоочиститель, положение фиксированное;
- включен омыватель заднего стекла, положение нефиксированное.

**3 – Кнопки управления** маршрутным компьютером.

Для просмотра параметров маршрутного компьютера используйте нефиксируемые кнопки листинга **3** для перебора функций маршрутного компьютера стрелками вверх или вниз.

### **ВНИМАНИЕ!**

После прекращения подачи омывающей жидкости из жиклеров не допускается повторное включение насоса омывателя. Использовать систему омыва стекол повторно можно после заполнения бачка омывающей жидкостью (см. подраздел «Бачок стеклоомывателя» в разделе «Уход за автомобилем»).

В автомобиле с кузовом «SW» и «SW Cross» *в варианном исполнении*, если во время работы или в течение 30 секунд



Рис. 18. Рычаг правого подрулевого переключателя

после работы передних стеклоочистителей была включена задняя передача коробки передач, то автоматически включится задний стеклоочиститель. После выключения задней передачи задний стеклоочиститель автоматически отключится.

## **ЗОНА РАСПОЛОЖЕНИЯ ПЕДАЛЕЙ**

### **Педали**

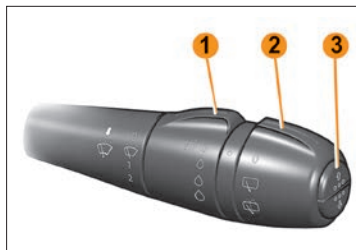
При управлении педалями акселератора, тормоза и сцепления ничто не должно мешать и препятствовать их полному ходу. Используйте только такие коврики на пол, которые не мешают управлению педалями и могут быть надежно закреплены.

### **ВНИМАНИЕ!**

Не кладите никакие предметы на пол перед или под сиденьем водителя. Предмет может попасть в зону размещения педалей и препятствовать нормальному управлению ими. При необходимости предотвратить столкновение или быстро совершить какой-либо маневр Вы будете не в состоянии экстренно затормозить, выжать сцепление или ускориться.

### **Обувь для управления автомобилем**

Надевайте такую обувь, которая Вам по ноге и позволяет уверенно и удобно управлять автомобилем.

## Механическая коробка передач (МКП)

Схема положений рычага переключения передач в механической коробке передач нанесена на его рукоятке, сверху (рис. 19):

**1, 2, 3, 4, 5** – первая, вторая, третья, четвертая, пятая передачи.

**R** – передача заднего хода.

**Нейтральное положение** – между третьей и четвертой передачей.

**Перед пуском двигателя убедитесь, что рычаг переключения передач находится в нейтральном положении.**



Рис. 19. Рычаг переключения механической коробки передач

**Для переключения передачи заднего хода** остановите автомобиль, нажмите на педаль сцепления и, выдержав паузу (не менее 3 секунд), отведите рычаг переключения передач из нейтрального положения вправо до упора и переместите его назад по ходу движения автомобиля.

Если включить передачу не удастся, верните рычаг в нейтральное положение, отпустите педаль сцепления, затем выжмите сцепление снова и повторите попытку включения передачи. Обращайте внимание на полное выключение сцепления при переключении передач, для чего педаль сцепления следует отжимать до упора. Только после полного включения задней передачи отпустите педаль сцепления и начинайте движение задним ходом. Эксплуатация автомобиля с недовключенной задней передачей может привести к повреждению деталей коробки передач.

## ВНИМАНИЕ!

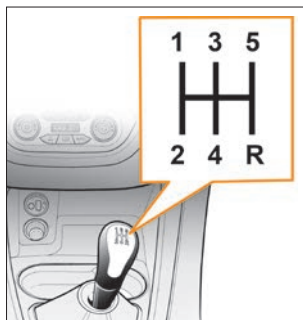
**Включение задней передачи производится только на неподвижном автомобиле и не раньше, чем через три секунды после выжимания педали сцепления.**

## Автоматическая коробка передач

**В варианном исполнении** на автомобили устанавливаются автоматические бесступенчатые коробки передач (CVT).

Все режимы автоматической коробки передач индицированы буквенными обозначениями на декоративной облицовке рычага переключения передач (селектора) и продублированы в цифровом виде на электронном табло комбинации приборов. При включении наружного габаритного освещения буквенные обозначения положения селектора одновременно подсвечиваются белым светом.

Переключение режимов автоматической коробки передач осуществляется перемещением рычага переключения передач в направлении согласно схеме режимов переключений (рис. 20), в зависимости от желаемого направления движения. Для разблокировки рычага необходимо нажать кнопку фиксации **1** на рукоятке рычага переключения передач. При перемещении рычага из положения **N** в положение **D, M, «+», «-»** и обратно кнопку фиксатора можно не нажимать. Выбранный режим индицируется на жидкокристаллическом индикаторе в комбинации приборов.



Рис. 20. Рычаг переключения передач автоматической коробки передач

Схема положений рычага переключения передач в автоматической коробке передач нанесена сверху на накладке и имеет две линии для переключения режимов работы.

Одна линия для переключения из положения **P** (стоянка) в нейтральное положение **N**, на задний ход **R** или автоматический режим движения **D**, и другая линия для переключения на более высокую или низкую передачу в режиме ручного управления **M**:

«+» – для включения повышенной передачи;

«-» – для включения пониженной передачи.

Две линии соединены для переключения между автоматическим режимом **D** и режимом ручного управления **M**.

Режим ручного управления **M** может быть включен только из автоматического режима **D**.

Режим заднего хода **R** можно включать только из нейтрального положения **N**.

Переключение на более высокую «+» или низкую передачу «-» возможно только в режиме ручного управления **M**.

Положения **P**, **N**, **R**, **D**, **M** являются фиксированными, положения «+» и «-» – нефиксированные.

Положения рычага:

**P** (стоянка) – используется для исключения качения автомобиля на стоянке либо при пуске двигателя. При этом стояночный тормоз может быть включен или выключен.

**R** (задний ход) – передача заднего хода. Может быть включена только после полной остановки автомобиля, при работе двигателя на холостом ходу.

**N** (нейтральная передача) – используется при пуске двигателя на стоянке одновременно с включенным стояночным тормозом или при буксировке автомобиля. Кроме того, данное положение рычага переключения можно использовать для пуска двигателя при внезапной его остановке во время движения, но без использования стояночного тормоза.

## **ВНИМАНИЕ!**

**Если, находясь в движении, Вы случайно перевели рычаг переключения передач в положение N, дайте двигателю сбавить обороты, прежде чем включить режим D (включается без нажатия кнопки фиксатора), и вновь разогнаться.**

**D** (вождение) – используется для трогания и вождения в автоматическом режиме переключения передач.

## **Особенности эксплуатации автомобилей с автоматической коробкой передач**

### **Предупреждение**

**Если необходимо проводить работы с автомобилем при работающем двигателе, включите стояночный тормоз и переведите рычаг переключения в положение P.**

### **Трогание и движение в автоматическом режиме**

Нажмите на педаль тормоза и, нажав на кнопку фиксации, переведите рычаг переключения передач в положение **D**, при этом ощутите небольшой толчок, отпустите педаль тормоза и, медленно нажимая на педаль акселератора, начните движение. В большинстве случаев, при обычных условиях движения Вам больше не потребуется пользоваться рычагом переключения передач: переключение передач будет проходить автоматически в нужный момент и при оптимальной частоте вращения коленчатого вала двигателя, так как автоматика учитывает нагрузку автомобиля, профиль дороги и выбранный Вами режим вождения.

Для того, чтобы совершить обгон, Вам нужно до упора нажать педаль акселератора. При этом коробка передач автоматически переключится на низшую передачу в зависимости от текущей скорости движения автомобиля. Автомобиль начнет ускоряться, используя всю мощность двигателя.



### Трогание и движение задним ходом

Нажмите на педаль тормоза и, нажав кнопку фиксации, переведите рычаг переключения передач в положение **R**, при этом ощутите небольшой толчок, отпустите педаль тормоза. Медленно нажимая на педаль акселератора, начните движение.

### Остановка автомобиля

После полной остановки автомобиля, удерживая ногу на педали тормоза, переведите рычаг переключения передач в положение **P**, при этом в коробке передач будет включена нейтральная передача, а ведущие колеса механически заблокируются трансмиссией.

### ВНИМАНИЕ!

**Никогда не пытайтесь перевести рычаг переключения передач в положение P во время движения автомобиля. Это приведет к серьезным механическим повреждениям и к потере управляемости автомобиля.**

### Кратковременные остановки

При кратковременной остановке, например, перед светофором, необязательно переходить на позицию **N** и, тем более, **P**. Достаточно удерживать автомобиль с помощью педали тормоза. Двигатель при этом будет работать в режиме холостого хода.

**Примечание.** С целью снижения расхода топлива, в комплектации автомобиля с автоматической бесступенчатой коробкой передач (CVT), после остановки автомобиля, при определенных условиях (скорость – 0 км/ч; рычаг селектора выбора режимов в положении **D**; удержание педали тормоза; ровное, без уклонов дорожное покрытие; отсутствие включения ламп указателей поворотов и т. д.), реализована функция внутреннего перехода систем коробки передач в режим **N**, при переходе в состояние данного режима происходит снижение нагрузки на двигатель, воспринимаемое как слабо ощутимый толчок.

### Стоянка

Автомобиль должен быть остановлен полностью. Включите стояночный тормоз и после этого поставьте рычаг переключения передач в положение стоянки **P**. Благодаря такому порядку операций, особенно на уклонах, блокировочный механизм не будет слишком нагружен и впоследствии можно будет легко вывести рычаг переключения передач из этой позиции.

### Снятие блокировки рычага переключения передач коробки передач

При разряженной аккумуляторной батарее рычаг переключения передач нельзя перевести из положения **P**, даже если нажать кнопку на рычаге, при нажатой педали тормоза.

Для перевода рычага переключения передач нужно нажать на кнопку принудительной разблокировки **4** (см. рис. 21), находящуюся под чехлом рычага, и одновременно нажать на кнопку **1** (см. рис. 20) на рукоятке. Чтобы получить доступ к кнопке разблокировки:

1. Необходимо отсоединить верхнюю часть чехла **2** (см. рис. 20) от рукоятки рычага переключения передач. Для этого требуется повернуть по часовой стрелке нижний хромированный колпачок **3** (см. рис. 21) рукоятки на угол 45° и сдвинуть колпачок с чехлом вниз вдоль оси рычага.

2. Нажать вниз через сложенный чехол на кнопку разблокировки **4**, согласно ее расположению (см. рис. 21).

Теперь Вы сможете перевести рычаг переключения передач из положения **P** в положение **N**.



**Рис. 21. Снятие блокировки рычага переключения передач**

В целях обеспечения безопасности, во время проведения этой операции, включите стояночный тормоз и удерживайте нажатой педаль тормоза.

При возврате чехла на место, рукоятку рычага переключения передач необходимо придерживать рукой, чтобы избежать спадания рукоятки с рычага и исключить риск повреждения пластиковых компонентов рычага переключения передач.

Если Вы сталкиваетесь с проблемами при переводе рычага переключения передач автоматической коробки передач из положения **P** (стоянка), выполнив все вышеуказанные операции, обратитесь к дилеру LADA.

## Инструкция пользования автоматизированной трансмиссией (AMT)

Трансмиссия AMT основана на базе пятиступенчатой механической коробки передач 2180, управление процессами переключения передач осуществляется синхронной работой двух электромеханических актуаторов, которые, в свою очередь, управляют контроллером трансмиссии TCU.

Актуатор переключения установлен на месте взамен штатного тросового механизма переключения.

Автомобиль с трансмиссией AMT не имеет педали сцепления, все процессы оперирования сцеплением автоматизированы, обеспечиваются электрическими сигналами и отрабатываются актуатором сцепления.

Педальный узел автомобиля с трансмиссией AMT управляет исключительно правой ногой.

Трансмиссия, помимо задней передачи, обозначенной **R**, имеет два основных режима движения:

– автоматический **A**, при котором, в зависимости от скорости движения, оборотов двигателя и других параметров осуществляется полностью автоматическое переключение передач без участия водителя;

– мануальный режим **M** осуществляется водителем легким касанием контактов селектора в положениях:



+ – повышение передач,  
– – понижение передач.

Управление селектором легкое, с фиксированными положениями режимов, кроме касаний на повышение или понижение передач в режиме **M** (+ и –).

Все режимы трансмиссии индцированы буквенными обозначениями на декоративной крышке селектора и дублированы в цифровом виде на электронном табло комбинации приборов:

– Индикация режима работы: **N R A M**.  
– Индикация включенной передачи режима работы: **1 2 3 4 5**.  
– Индикация всех режимов, кроме **R**, производится одновременно с номером включенной передачи, например:



– Индикация нажатия тормозной педали .  
– Индикация нагрева сцепления или неисправности трансмиссии .

Запуск двигателя возможен только в нейтральном положении **N** и при нажатой педали тормоза. Это требование безопасности и в любых других положениях селектора двигатель не запустится. В случае невыполнения одного из этих условий, будет мигать символ невыполненного действия:

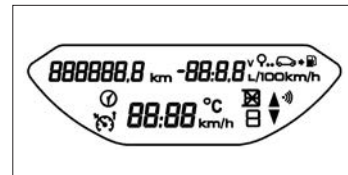
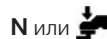

При повороте ключа зажигания возможна задержка запуска двигателя **2-3** секунды, это связано с процедурой инициализации системы управления трансмиссией.

Движение возможно после перевода селектора в положение **A** или **M**, или **R** при нажатой педали тормоза.

Для автомобилей с двигателем 1,8 литров в программном обеспечении АМТ введена функция самостоятельного ползущего режима с целью стабилизации движения в плотном транспортном потоке CREEPING MODE (далее СМ), которая действует при следующих условиях:

– после запуска двигателя функция СМ еще не активна, включение происходит только после включения режима движения селектора **A** или **M**, или **R** и освобождения педали тормоза;

– функция СМ активна на протяжении всего периода движения;

– самостоятельное движение автомобиля поддерживается на холостом ходу на первой и второй передачах **A1** и **A2** и на передаче заднего хода **R**, на первой передаче скорость 7–8 км/час, на второй передаче скорость 14–15 км/час, на передаче заднего хода 5–6 км/час;

– функция СМ отключается при включении ручного тормоза, открытия двери водителя, при переводе селектора в нейтральное положение **N**, что обеспечивает безопасность данной функции, а также при превышении определенного установленного порога нагрева сцепления (мигающий сигнал перегрева трансмиссии в комбинации приборов), при выключении зажигания.

### **ВНИМАНИЕ!**

**1. Во время движения в транспортном потоке любой интенсивности во избежание столкновений соблюдайте**

**безопасную дистанцию и интервал. При ухудшении видимости как в дневное время (дождь, туман и др.), так и в ночное время, дистанцию следует увеличить.**

**2. Если вы перестаете различать движущиеся впереди машины и дорожное полотно, следует припарковаться до улучшения атмосферных условий. Остановиться следует и при ослеплении фарами встречными автомобилями, пока зрение полностью не восстановится.**

**3. Увеличить дистанцию и интервал рекомендуется как на дороге со снежным покрытием, так и при движении по гололеду.**

Для автомобилей с двигателем 1,6 л, если педаль акселератора не нажимается, то автомобиль не трогается и может свободно катиться, несмотря на включенный режим движения и включенную передачу. Ползущего режима СМ данная версия автомобиля не имеет.

При нажатии на педаль акселератора автомобиль начинает движение в соответствии с задаваемым водителем темпом.

Если после запуска двигателя перевести селектор в положение **M**, включится 1 передача. Далее можно переключать передачи в ручном режиме. Переключение повышающих передач на режиме **M** в обычных эксплуатационных режимах осуществляется только водителем последовательно 1–2–3–4–5 и в обратном порядке. Понижение передач при понижении скорости осуществляется автоматически в зависимости от снижения скорости как на режиме **A**, так и на режиме **M**, это предотвращает остановку двигателя при остановке автомобиля. Режим **M** позволяет проводить комбинированное торможение автомобиля рабочим тормозом и двигателем последовательным переключением передач на более низшие.

Будьте внимательны, при трогании и движении в режиме **M** на первой передаче можно достигнуть максимальных оборотов двигателя, это выполнено специально с целью заезда на крутые и затяжные подъемы, используя только первую передачу. При достижении максимальных оборотов двигателя на второй и всех остальных передачах, система переключит передачу на повышающую с целью предотвращения повреждения двигателя.

На всех режимах движения ощущаются задержки, обусловленные работой системы синхронизации коробки передач в процессе переключения. Режим **A** настроен на максимально комфортный стиль вождения, и задержки несколько более длительны, чем на режиме **M**.

Режимы **A** и **M** обладают функцией резкого ускорения kick-down (кикдаун), он активируется в зависимости от интенсивности нажатия на педаль акселератора.

С силой до упора нажмите на педаль акселератора (до преодоления сопротивления перемещения педали), и, в зависимости от скорости и частоты вращения двигателя, автоматика переключится на оптимальную пониженную передачу. Переключение на следующую повышенную передачу произойдет сразу после достижения максимальной частоты вращения двигателя, соответствующей данной передаче.

### **ВНИМАНИЕ!**

**Необходимо учитывать, что при срабатывании устройства «kick-down» во время движения по гладким и скользким покрытиям возможна пробуксовка ведущих колес – опасность заноса!**

В движении возможно переводить рычаг селектора из положения **A** в положение **M** и обратно. Если требуется выбрать

самостоятельный режим переключения, или, в процессе движения на режиме **A** требуется предварительно перейти на более низшую передачу (например, при обгоне с выездом на встречную полосу движения), можно включить режим **M**, совершить маневр и после этого вернуться обратно в режим **A**, при этом система включит соответствующую скорости передачу.

При неправомерном переключении рычага из положения **A** в положение **R** в движении, система заблокирует включение передачи заднего хода. При этом индикатор символа режима **R** будет мигать, указывая водителю, что данное переключение невозможно.

Для исключения случаев поломки трансмиссии, система во всех случаях не позволит включить не соответствующую скорости передачу.

В случае необходимости раскачивания автомобиля, например, при буксовании, возможно переключение режимов **R – A** и наоборот через **N**, но без задержки в **N** и без нажатия педали тормоза, при условии, что скорость не превышает **3 км/час**.

При скорости выше **3 км/ч** переключение с **A** на **R** или с **R** на **A** не возможно. Для успешного включения передачи заднего хода в ряде случаев необходимо выждать паузу для успешной отработки системой функции обеспечения включения задней передачи.

Выключать зажигание можно в любом положении селектора. Контроллер АМТ обесточивает актуаторы после завершения всех действий по истечении 60 секунд, за это время он запоминает последнюю актуальную информацию по положению актуаторов и включает (замыкает) сцепление.

В положении **N** при выключенном зажигании автомобиль может катиться и его можно буксировать, в других положени-

ях селектора автомобиль останется на выбранном режиме (**R** – на задней передаче, **A** и **M** – на первой передаче) и сцепление замкнуто. В любом случае, в зависимости от уклона, необходимо обеспечить предупреждение самопроизвольного качения автомобиля ручным тормозом.

Введен режим трогания на второй передаче в мануальном режиме **M**, который обеспечивает более комфортное трогание на покрытиях с низким коэффициентом сцепления (зимний режим).

В мануальном режиме **M** производится принудительное программное переключение передач вверх при достижении оптимальных оборотов двигателя, кроме переключения передачи от первой до второй, что обеспечивает длительное движение на первой передаче на затяжных и крутых подъемах (эстакады).

При въезде на крутые подъемы при малой скорости (такие, как паркинги, эстакады) следует учесть, что при снижении оборотов двигателя ниже минимальных (650 мин<sup>-1</sup>), сцепление выключится автоматически, чтобы избежать остановки двигателя. На уклоне это может привести к скатыванию автомобиля вниз. В данном случае необходимо обеспечивать движение с оборотами двигателя, превышающими минимальные.

### **ВНИМАНИЕ!**

**Для обеспечения безопасности при управлении автомобилем с прицепом в сложных дорожных условиях (горные, грунтовые и заснеженные дороги, либо дороги с поврежденным покрытием) использовать прицеп массой не более 450 кг (в обычных условиях движения полная масса прицепа, оборудованного тормозами не более 900 кг) и рекомендуется перейти на режим «M».**

**При движении по дорогам со скользким покрытием (мокрое, грязное, гололедица и т. п.) в режиме «A» рекомендуется плавное управление педалью акселератора для исключения пробуксовки колес.**

При движении на спусках в горных условиях на автоматическом режиме **A**, после однократного нажатия на рабочий тормоз, включается режим торможения двигателем, при этом включается пониженная передача, кроме переключения со 2-й передачи на 1-ю (по условиям безопасности на скользких покрытиях). Это позволяет обеспечить более безопасное движение в данных условиях. Повышение передачи произойдет после выравнивания автомобиля на уклоне и нажатия на педаль акселератора.

Для облегчения процесса трогания с места на уклонах в течение 2 секунд срабатывает противооткатная система, удерживающая автомобиль на месте и предотвращающая его скатывание с уклона.

При разряженной АКБ запуск двигателя от колес буксировкой возможен. Для этого требуется ускорить автомобиль на нейтрали **N** до скорости выше **7 км/ч**, только потом переключить селектор в положение **A**. Контроллер трансмиссии регистрирует скорость и активирует функцию запуска с колес.

Система АМТ обладает функцией аварийного режима с целью восстановления работоспособного состояния в случае каких-либо одномоментных сбоев в работе коробки передач или в электрических системах автомобиля. При этом загорится индикатор «шестеренка»  и с целью избежания возникновения более серьезных нарушений в работе системы АМТ будет пытаться восстановить функционирование самостоятельно, может также самостоятельно перейти в положение

ние **N**, в этом случае уже необходимо остановиться и перезапустить двигатель. Если неисправность кратковременная, система АМТ переходит в нормальный режим.

Включение индикатора «шестеренка»  постоянным свечением в комбинации приборов указывает на неисправность трансмиссии. В этом случае необходима диагностика системы АМТ специализированным диагностическим оборудованием. Переключения при этом могут быть некомфортными, очень замедленными или резкими.

При сильном нагреве сцепления индикатор «шестеренка»  работает в мигающем режиме и дополнительно сцепление пульсирует в процессе трогания, чтобы предупредить водителя. Для автомобилей с двигателем 1,6 л при достижении первого порога нагрева, индикатор будет мигать медленно, при достижении более высоких температур и второго порога срабатывания системы диагностики, индикатор будет мигать более быстро. Для автомобилей с двигателем 1,8 л установлен только один, второй, порог срабатывания индикации. Данная индикация не является критической и несет чисто информационную функцию. Во всех случаях, после остывания сцепления, лампочка погаснет. Будьте внимательны, при неисправности датчика температуры окружающей среды, система контроля перегрева сцепления не может корректно срабатывать и предупреждать водителя. В этом случае необходимо срочно заменить датчик.

### **ВНИМАНИЕ!**

При мигании на дисплее сигнализатора неисправности трансмиссии водитель должен изменить режим движения, вызывающий перегрев сцепления (остановиться или двигаться с постоянной скоростью – для исключения переключений передач). При постоянном горении сигнализатора неисправности трансмиссии водитель

должен как можно быстрее выехать из транспортного потока и остановиться для охлаждения сцепления. При работе трансмиссии в режиме горения сигнализатора неисправности трансмиссии может появиться характерный запах сцепления, что не является неисправностью. После остывания сцепления запах пропадает.

Во время ненастья на затопленных дорогах при преодолении брода не следует двигаться, если уровень воды выше нижней кромки колесного диска.

## Автоматизированная коробка передач

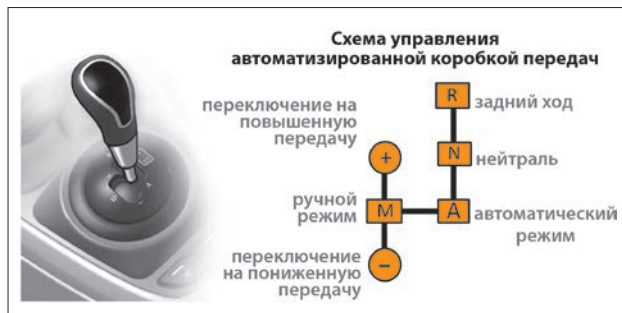

При комплектации автомобиля автоматизированной коробкой передач движение происходит нажатием только педалей акселератора и тормоза. Первая передача во всех случаях является стандартной передачей для трогания с места.

После запуска двигателя, перевода селектора в положения **R**, **A** или **M** и перевода ноги с педали тормоза на педаль акселератора, выключения ручного тормоза (если он был включен) и приведения в действие педали акселератора автомобиль стартует. Переключение передач в режиме **A** выполняется полностью автоматически.

Водитель может использовать рычаг переключения передач для завершения автоматического режима в любое время и выполнять ручное вмешательство в программу автоматического привода. Водитель может сохранить фактическую передачу или переключить коробку передач на более низкую или высокую передачу вручную. Если повышение или понижение передачи приведет к чрезмерно завышенным или заниженным оборотам двигателя, неправомерное переключение передач будет заблокировано.

Компьютер отображает в комбинации приборов следующую информацию, касающуюся функционирования автоматизированной коробки передач:

- автоматический или ручной режим (**AUTO** или **MANUAL**);
- включенная передача;
- индикатор нажатия тормозной педали.

### Рычаг переключения передач автоматизированной коробкой передач

Рычаг переключения передач имеет 2 линии (см. рис.) – одна для переключения из нейтрального положения (**N**) на задний ход (**R**) или автоматический режим (**A**) и другая для переключения на более высокую или низкую передачу в режиме ручного управления (**M**). Две линии соединены для переключения между автоматическим режимом (**A**) и режимом ручного управления.

Режим ручного управления (**M**) может быть включен только из автоматического режима (**A**). Передачу заднего хода (**R**) можно запрашивать только из нейтрального положения (**N**). Переключение на более высокую (+) или низкую передачу (-) возможно только в режиме ручного управления (**M**).

Положения (**N**), (**R**), (**A**), (**M**) являются фиксированными, положения (+) и (-) нефиксированные.

# СИДЕНЬЯ

## ПЕРЕДНИЕ СИДЕНЬЯ

### Ручная регулировка переднего сиденья в продольном направлении

Чтобы переместить сиденье вперед или назад, выполните следующие действия:

– Потяните вверх рычаг разблокирования салазок и удерживайте его.

– Сдвиньте сиденье в требуемое положение.

– Опустите рычаг и убедитесь в том, что сиденье зафиксировано на новом месте.

Производите регулировку положения сиденья до начала движения.

Убедитесь в том, что сиденье надежно зафиксировано, попытавшись сдвинуть его без рычага. Если сиденье движется, оно не зафиксировалось должным образом.

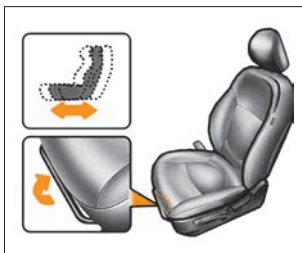

1. Немного наклонитесь вперед и поднимите рычаг регулировки угла наклона спинки сиденья.

2. Осторожно отклонившись назад, установите спинку сиденья в требуемое положение.

3. Отпустите рычаг и убедитесь в том, что спинка сиденья зафиксирована в новом положении.

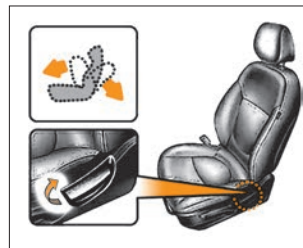

### Регулировка сиденья по высоте

Чтобы изменить положение подушки сиденья по высоте, воздействуйте на рычаг, расположенный с внешней стороны подушки. Для того чтобы опустить подушку сиденья, толкните рычаг несколько раз вниз. Для того, чтобы поднять подушку сиденья, толкните рычаг несколько раз вверх.



### Предупреждение

**Запрещается регулировать положение водительского сиденья во время движения автомобиля. Сиденье может резко сдвинуться с места, что приведет к потере контроля над автомобилем.**

### Наклон спинки сиденья

Чтобы изменить угол наклона спинки сиденья, выполните следующие действия:

### Подлокотник

Штатный подлокотник водителя имеет 3 горизонтальных фиксированных положения для обеспечения удобного положения правой руки и одно вертикальное (подлокотник поднят вверх) для доступа к рычагу стояночного тормоза.



Для выбора одного из 3-х горизонтальных положений потяните подлокотник немного вверх для разблокировки механизма и затем вверх или вниз до очередного фиксированного положения.



### **ВНИМАНИЕ!**

**Запрещается прикладывать чрезмерные нагрузки к подлокотнику, поднятому вверх, в направлении «назад» (со стороны заднего сиденья) во избежание нарушения работоспособности подлокотника.**

**В варианном исполнении** салон автомобиля LADA Vesta оборудован более комфортабельным и функциональным подлокотником 1, фиксируемым магнитным держателем 3. Подъем подлокотника производится до вертикального положения без промежуточной фиксации. Под открытым подлокотником располагается ниша 2 для хранения мелких вещей.

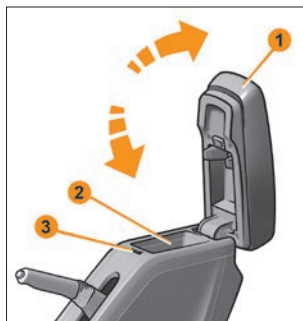

 **Подъем подлокотника производить за переднюю часть без резкого отбрасывания назад.**

**В варианном исполнении** передние сиденья оборудованы электрическими подогревателями, которые включаются

при работающем двигателе выключателями 1 и 2.

Для включения обогрева левого сиденья необходимо нажать на левый выключатель, для включения обогрева правого сиденья – правый. Выключения обогрева производится повторным нажатием на выключатель. Контрольный световой индикатор, расположенный на клавише выключателя, будет светиться в течение всего времени работы обогревателя.



**В варианном исполнении** автомобиля LADA Vesta передние сиденья также оборудованы электрическими подогревателями 1 и 2, с возможностью ступенчатого изменения уровня нагрева, которые включаются при работающем двигателе выключателями, расположенными в блоке управления обогревом сидений. Для включения сиденья водителя необходимо нажать на выключатель 1 (см. рис.), для включения обогрева сиденья пассажира – на выключатель 2.



Алгоритм работы обогрева и световых индикаторов: Максимальный обогрев – первое нажатие кнопки, светятся три световых индикатора.

Средний обогрев – второе нажатие кнопки, правый сигнализатор гаснет, светятся левый и средний.

Минимальный обогрев – третье нажатие кнопки – средний сигнализатор гаснет, светится только левый.

Четвертым нажатием на кнопку обогрева сидений выключается. При первом включении обогрева устанавливается автоматический режим. В этом режиме мощность электрических подогревателей будет автоматически снижаться в течение некоторого времени в зависимости от температуры окружающей среды.

При последующем нажатии левой или правой кнопки подогревателя сидений происходит переключение в ручной режим. В ручном режиме подогреватель работает неограниченное время до повторного нажатия кнопки с последующим понижением уровня нагрева на одну ступень от текущего или до выключения зажигания.

## ПОДГОЛОВНИКИ

Водительское и передние пассажирские сиденья оборудованы подголовниками.

### Регулировка по высоте

Чтобы поднять подголовник, потяните его вверх до требуемого положения **2**.

Чтобы опустить подголовник, нажмите кнопку фиксатора **1** на опоре подголовника и, удерживая ее, опустите подголовник в требуемое положение **3**. Оптимальное положение подголовника – когда его верхняя кромка находится на одном уровне с верхней частью головы. Если добиться этого невозможно, для людей очень высокого роста необходимо поднять подголовник в крайнее верхнее положение, а для людей очень низкого роста – опустить в крайнее нижнее положение.

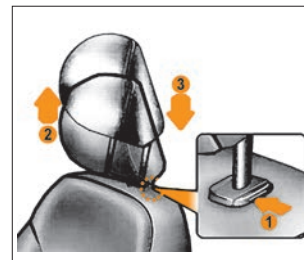
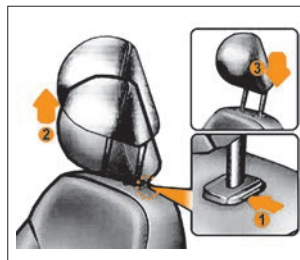

### Снятие и установка

Чтобы снять подголовник, поднимите его на максимальную высоту, нажмите кнопку фиксатора **2** и извлеките подголовник из спинки сиденья. Чтобы установить подголовник на место, введите стержни подголовника в отверстия и нажмите кнопку фиксатора **1**. Затем отрегулируйте положение подголовника по высоте.

## ЗАДНИЕ СИДЕНЬЯ

### Складывание заднего сиденья

Спинки заднего сиденья могут быть сложены для облегчения перевозки длинномерных предметов и увеличения объема багажного отделения автомобиля.

1. Проследите за тем, чтобы ленты задних ремней безопасности находились в направляющих. Убедитесь, что все задние ремни безопасности отстегнуты от замков.

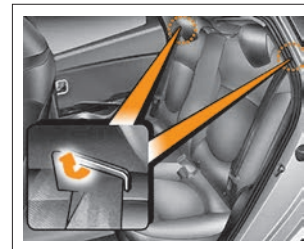

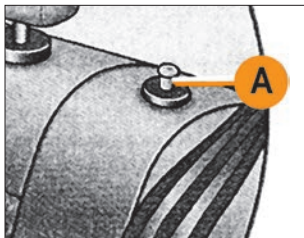

2. Установите спинку переднего сиденья в вертикальное положение; при необходимости сдвиньте переднее сиденье вперед.

3. Потяните рукоятку фиксатора **A** и сложите спинку заднего сиденья вперед и вниз.

4. Чтобы использовать заднее сиденье для перевозки пассажиров, потяните рычаг фиксатора и поднимите спинку заднего сиденья. Откиньте спинку заднего сиденья назад до щелчка фиксатора.

5. Верните задний ремень безопасности в исходное положение.

6. После полной установки спинки заднего сиденья в исходное положение проверьте положение рукоятки фиксатора.

### Предупреждение

**Не допускайте нахождения ремней за спинкой при возвращении ее в рабочее положение для обеспечения возможности пользоваться ими затем по назначению и во избежание повреждения лент ремней замком спинки.**



**В варианном исполнении** автомобиля LADA Vesta задние сиденья оборудованы электрическими подогревателями, которые включаются при работающем двигателе выключателями (см. рис.), расположенными на задней стенке центрального подлокотника. Для включения ле-

вого сиденья необходимо нажать на выключатель **1**, для включения обогрева правого сиденья – на выключатель **2**. Выключение обогрева производится повторным нажатием на выключатель или при выключении двигателя. Контрольный световой индикатор, расположенный на клавише выключателя, будет светиться в течение всего времени работы обогревателя.

Задние сиденья оборудованы подлокотником, вытягивать его из спинки нужно за лямку (см. рис.)

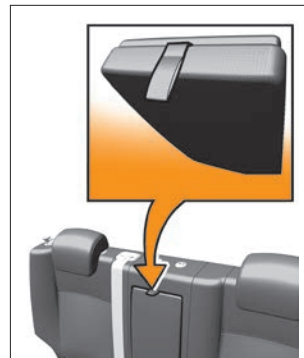

## СИСТЕМА ПАССИВНОЙ БЕЗОПАСНОСТИ

Ваш автомобиль оборудован системой пассивной безопасности (СПБ). В зависимости от комплектации автомобиля СПБ включает в себя:

- Диагонально-поясные ремни безопасности с запирающим устройством инерционного типа для всех посадочных мест.
- Диагонально-поясные ремни безопасности с запирающим устройством инерционного типа, с устройством предварительного натяжения и ограничения нагрузки для водителя и переднего пассажира (**в варианном исполнении**).
- Подушкой безопасности водителя.
- Подушкой безопасности переднего пассажира (**в варианном исполнении**).
- Боковыми подушками безопасности водителя и переднего пассажира (**в варианном исполнении**).

– Система оповещения о непристёгнутом ремне безопасности водителя.

– Система оповещения о непристёгнутом ремне безопасности переднего пассажира (**в варианном исполнении**).

– Блок управления и датчик фронтального удара.

– Датчики бокового удара (**в варианном исполнении**).

– Выключатель фронтальной подушки безопасности переднего пассажира (**в варианном исполнении**).

В зависимости от силы и направления удара возможны следующие варианты срабатывания СПБ:

– При слабом фронтальном или боковом столкновении, переворачивании, наезде колесом на невысокое препятствие (бордюр, яма и т. д.), падении автомобиля с невысокого выступа срабатывает блокировка ремней безопасности запирающим устройством инерционного типа.

– При фронтальном или боковом столкновении средней силы дополнительно срабатывает устройство предварительного натяжения ремней безопасности водителя и переднего пассажира.

– При сильном фронтальном столкновении дополнительно надуваются подушки безопасности водителя и переднего пассажира.

– При сильном боковом столкновении дополнительно надувается боковая подушка безопасности водителя или переднего пассажира.

### **ВНИМАНИЕ!**

**Подушки безопасности, а также устройства предварительного натяжения ремней безопасности водителя и переднего пассажира срабатывают только при включенном зажигании.**

**Подушки безопасности, а также устройства предварительного натяжения ремней безопасности водителя и передне-**

**го пассажира срабатывают независимо от того, находится на сиденье человек или нет.**

**Подушки безопасности, а также устройства предварительного натяжения ремней безопасности водителя и переднего пассажира могут сработать при ударе сзади, переворачивании, ударе по кузову автомобиля, наезде на бордюр, попадании колеса в яму, падении автомобиля с выступа и т. д., если автомобиль будет испытывать воздействия аналогичные тем, которым он подвергается при фронтальном или боковом столкновении.**

**Во всех случаях, требующих ремонта, диагностики или замены компонентов СПБ, а также рулевого колеса, панели приборов и (или) сидений, обращайтесь на сервисную станцию дилера.**

**При утилизации автомобиля обязательно обратитесь на сервисную станцию дилера для демонтажа компонентов.**

## **РЕМНИ БЕЗОПАСНОСТИ**

Ваш автомобиль оборудован диагонально-поясными ремнями безопасности с запирающим устройством инерционного типа для водителя и каждого пассажира.

Ремни безопасности являются эффективным средством защиты водителя и пассажиров от тяжёлых последствий дорожно-транспортного происшествия (ДТП).

В зависимости от комплектации автомобиля ремни безопасности переднего ряда сидений дополнительно могут иметь устройство предварительного натяжения, предназначенное для выбора возможной слабину ленты ремня, а также устройство ограничения нагрузки, снижающее усилие удержания человека для обеспечения более эффективной защиты при ДТП. Устройство предварительного натя-

жения срабатывает независимо от того, пристёгнут ремнём безопасности человек или нет.

В Вашем автомобиле имеется система оповещения о непристёгнутом ремне безопасности водителя. При включении зажигания, если ремень безопасности не пристёгнут, загорается сигнальная лампа «Ремень безопасности» в комбинации приборов (см. раздел «Органы управления и приборы»), а при движении автомобиля подаётся звуковой сигнал. В зависимости от комплектации автомобиля, системой оповещения о непристёгнутом ремне безопасности, дополнительно может быть оборудовано место переднего пассажира.

После посадки в автомобиль всегда пристёгивайтесь ремнями безопасности, не перевозите непристёгнутых ремнём безопасности пассажиров – соблюдайте требования Правил дорожного движения. Используйте отдельный ремень безопасности для каждого пассажира, взрослого или ребёнка.

Прежде чем запускать двигатель, выполните регулировку водительского места, мест для всех пассажиров и регулировку ремней безопасности для обеспечения наилучшей защиты. Беременные женщины должны пользоваться ремнями безопасности, располагая поясную ветвь ремня как можно ниже и удобнее. Не допускается расположение поясной ветви ремня на животе.

В случае загрязнения ремня безопасности для очистки используйте мягкие салфетки, смоченные в слабом мыльном растворе. Не используйте для очистки ремней агрессивные или абразивные материалы.

Во всех случаях, требующих ремонта или замены ремней безопасности, обращайтесь на сервисную станцию дилера.



### **ЗАПРЕЩАЕТСЯ**

– Самостоятельный демонтаж ремней безопасности, разборка, ремонт, поджигание, подключение к источникам напряжения.

- Самостоятельная замена ремней безопасности.
  - Вносить изменения в конструкцию элементов системы безопасности (ремней безопасности и их креплений).
  - Подвергать ремни безопасности воздействию высокой температуры (например, гладить утюгом, прижигать зажигалкой или тлеющей сигаретой и т. п.).
  - Допускать перекручивание лент ремня безопасности при пристёгивании.
  - Использовать какие-либо предметы для ослабления прилегания ремня к телу (например, прищепки для белья, зажимы и т. п.). Ослабленный ремень безопасности может привести к травмированию при ДТП.
  - Использовать какие-либо предметы для блокировки системы оповещения о непристёгнутом ремне.
  - Пропускать диагональную ветвь ремня под рукой или за спиной. Пропускать поясную ветвь ремня под бёдрами.
  - Использовать один ремень для пристёгивания нескольких человек.
  - Пристёгивать одним ремнём человека вместе с ребёнком, сидящим у него на коленях.
  - Использовать ремень безопасности, если на нём появились признаки износа или повреждения (потёртости, разрывы, трещины и другие повреждения).
  - Использовать ремни безопасности после ДТП без предварительной оценки (и/или замены) на сервисной станции дилера.
  - Пристёгивать ремень безопасности к замку, предназначенному для другого ремня.
  - Допускать попадание посторонних предметов в зоны крепления ремней безопасности и зоны прохождения лент ремня.
  - Пристёгиваться ремнём безопасности с нарушением требований данного руководства.
- Чтобы отрегулировать положение диагональной ветви ремня относительно шеи (только для переднего ряда сидений) уста-

новите регулятор **2** (рис. 2) в одно из фиксированных положений так, чтобы верхняя часть ремня располагалась как можно выше, но при этом ремень не касался шеи и не давил на плечо. Для перемещения регулятора вниз нажмите на клавишу **1** (рис. 2) и переместите регулятор. Перемещение регулятора вверх осуществляйте без нажатия на клавишу. Завершив регулировку ремня безопасности, убедитесь, что он надёжно зафиксирован.

## ПРИСТЁГИВАНИЕ РЕМНЁМ БЕЗОПАСНОСТИ

Чтобы пристегнуться ремнём, плавно вытяните его, взявшись за язычок ремня **2** (рис. 1), и вставьте язычок в замок **1** до щелчка, не допуская при этом перекручивания лент. Проверьте надёжность фиксации ремня в замке, потянув за язычок.

При пристёгивании ремней безопасности заднего ряда сидений не допускайте перепутывания замков. Ремни безопасности боковых пассажиров **3** (рис. 1) необходимо пристёгивать к замкам **4**, а ремень безопасности заднего среднего пассажира **5** к замку **6**. Если при вытягивании ремня срабатывает механизм блокировки, отпустите ремень назад и снова вытяните его.

Если Ваш ремень безопасности изначально полностью заблокирован, убедитесь, что автомобиль находится на горизон-



Рис. 1. Регулировка ремня безопасности

тальной поверхности (механизм блокировки может срабатывать при стоянке на подъёме (спуске) или с частичным заездом на бордюр), затем медленно, но сильно потяните за ремень и вытяните его примерно на 3 см. Затем отпустите ремень для втягивания и снова вытяните его.

Если неисправность сохраняется, обратитесь на сервисную станцию дилера.

## РЕГУЛИРОВКА РЕМНЯ БЕЗОПАСНОСТИ

Сядьте на сиденье, полностью откинувшись на спинку. Диагональная ветвь ремня должна располагаться как можно ближе к основанию шеи, но не лежать на ней. Поясная ветвь ремня должна плотно прилегать к бёдрам.

Не допускается, чтобы поясная ветвь ремня находилась на талии или животе. Ремень должен как можно плотнее прилегать к телу.

Не надевайте при езде на автомобиле объёмную одежду, не допускайте попадания под ремень посторонних предметов.

Чтобы отрегулировать положение поясной ветви ремня расположите её как можно ниже на бёдрах и потяните диагональную ветвь ремня, как показано на рисунке, до плотного прилегания ремня к телу.



Рис. 2. Пристёгивание ремня безопасности



**Рис. 3. Замок переднего ремня безопасности**

Чтобы отрегулировать положение диагональной ветви ремня относительно шеи (только для переднего ряда сидений) установите регулятор **1** (рис. 2) в одно из фиксированных положений так, чтобы верхняя часть ремня располагалась как можно выше, но при этом ремень не касался шеи и не давил на плечо.

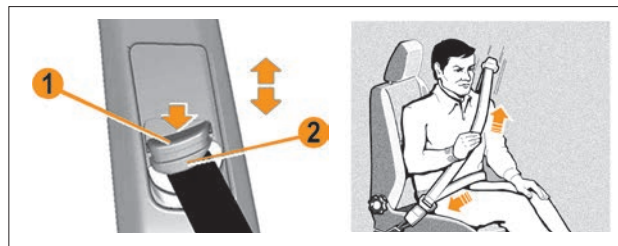
Для перемещения регулятора вниз нажмите на клавишу **2** (рис. 2) и переместите регулятор. Перемещение регулятора вверх осуществляйте без нажатия на клавишу. Завершив регулировку ремня безопасности, убедитесь, что он надёжно зафиксирован.

**В варианном исполнении** положение пряжки переднего ремня безопасности изменено путём увеличения длины тяги замка (см. рис. 3).

## ОТСТЁГИВАНИЕ РЕМНЯ БЕЗОПАСНОСТИ

Для отстёгивания ремня нажмите на красную кнопку замка, ремень втянется автоматически. Для обеспечения полного втягивания направляйте ремень, придерживая его за язычок рукой.

Перед выходом из автомобиля убедитесь, что ремень безопасности вернулся в первоначальное положение, во избежание попадания элементов ремня в дверной проём. Это может привести к повреждению ремня безопасности при закрытии двери. Ремень в таком случае может оказаться непригодным для дальнейшей эксплуатации.

## ПОДУШКИ БЕЗОПАСНОСТИ

Ваш автомобиль оборудован фронтальной надувной подушкой безопасности водителя. В зависимости от комплектации автомобиля, фронтальной надувной подушкой безопасности может быть оборудовано место переднего пассажира, а также места водителя и переднего пассажира могут быть оборудованы боковыми надувными подушками безопасности.

Подушки безопасности являются дополнительным к ремням безопасности средством защиты водителя и переднего пассажира, для обеспечения более эффективной защиты от тяжёлых последствий дорожно-транспортного происшествия (ДТП). Подушки безопасности срабатывают под воздействием сильного фронтального или бокового ускорения, возникающего при ДТП. Фронтальная надувная подушка безопасности водителя размещается внутри центральной панели рулевого колеса. Фронтальная надувная подушка безопасности переднего пассажира размещается внутри панели приборов, непосредственно перед сиденьем переднего пассажира.

Боковые надувные подушки безопасности водителя и переднего пассажира размещаются внутри спинок передних сидений. О наличии соответствующей надувной подушки безопасности в автомобиле свидетельствует надпись «AIRBAG» на центральной панели рулевого колеса и спинке сиденья – для



водителя, на панели приборов и спинке сиденья – для переднего пассажира. Кроме того, на боковой поверхности панели приборов и противосолнечном козырьке со стороны переднего пассажира располагаются соответствующие предупреждающие пиктограммы.

Ваш автомобиль оборудован системой самотестирования подушек безопасности. Процесс самотестирования запускается каждый раз при включении зажигания, о чём свидетельствует включение сигнальной лампы «Система надувных подушек безопасности» в комбинации приборов (см. раздел «Органы управления и приборы»). После завершения самотестирования (примерно через 3 секунды) сигнальная лампа гаснет. Если при включении зажигания сигнальная лампа не загорается, либо продолжает гореть по истечении трёх секунд, либо включается после завершения процесса самотестирования, это свидетельствует о возникновении неисправности. В этом случае следует обратиться на сервисную станцию дилера.

Подушка безопасности приводится в действие пиротехническим устройством, наполняющим газом тканевый мешок, чем объясняется звук хлопка, а также выделение тепла и дыма при их срабатывании (что не означает начало пожара). Раскрываясь, подушки безопасности ослабляют удар головы и грудной клетки водителя о рулевое колесо и головы и грудной клетки переднего пассажира о панель приборов при фронтальном столкновении, а также ослабляют удар головы и грудной клетки водителя и переднего пассажира о центральную стойку при боковом столкновении.

При срабатывании подушек безопасности человек может получить повреждения кожи или иные травмы. Поверхности кожи, на которых появляются признаки раздражения, следует промыть мыльным раствором. При раздражении глаз следует промыть их чистой водой. При длительных беспокойствах следует обратиться к врачу.

В целях безопасности следует проверять исправности системы подушек безопасности в случаях попадания автомобиля в ДТП, угона или попытки угона.

Во всех случаях, требующих ремонта, замены или диагностики подушек безопасности, обращайтесь на сервисную станцию дилера.

### **ВНИМАНИЕ!**

**Подушки безопасности обеспечивают оптимальную защиту при правильной установке положения сиденья, спинки сиденья и подголовника. Вся спина должна опираться на спинку сиденья, а сиденье должно быть отодвинуто назад настолько, насколько это практически удобно водителю, чтобы в вертикальном сидячем положении, слегка согнутыми в локтях руками, можно было держать рулевое колесо. Сиденье переднего пассажира максимально отодвинуть назад и привести спинку в вертикальное положение так, чтобы не испытывать дискомфорт. Ремни безопасности должны быть пристёгнуты и отрегулированы по росту человека. Неправильная посадка и (или) непристёгнутый ремень безопасности в случае раскрытия подушек безопасности может привести к серьёзной травме или гибели, т.к. для подушек безопасности, при наполнении их газом, необходимо пространство.**

### **ЗАПРЕЩАЕТСЯ**

– Самостоятельный демонтаж подушек безопасности, разборка, ремонт, поджигание, подключение к источникам напряжения.

– Самостоятельная замена или ремонт подушек безопасности, рулевого колеса, передних сидений и элементов отделки салона.

– Вносить изменения в конструкцию элементов системы безопасности (подушек безопасности и их креплений).



– Размещать посторонние предметы (наклейки, часы, держатели для телефона или навигатора и т. д.) на рулевом колесе и панели приборов в зонах установки фронтальных подушек безопасности.

– Размещать посторонние предметы (зонты, сумки и т. д.) между передним пассажиром и панелью приборов.

– Размещать посторонние предметы (зонты, трости, одежду и т. д.) на спинках передних сидений, а также в проёме между внешней стороной спинки сиденья и боковой частью автомобиля в зонах установки боковых подушек безопасности.

– Держать на руках какие-либо предметы, детей или домашних животных.

– Устанавливать чехлы на передние сиденья, оборудованные боковыми подушками безопасности. (Допускается использование только специальных чехлов. За информацией обращайтесь к представителю дилера).

– Водителю и переднему пассажиру, во время движения, близко наклоняться к рулевому колесу и панели приборов, а также держать руки в зонах установки подушек безопасности. Переднему пассажиру класть ноги на панель приборов или сиденье.

– Перевозить переднего пассажира при отключенной фронтальной подушке безопасности пассажира (см. раздел «Установка детских удерживающих устройств»).

### **Ситуации со срабатыванием системы пассивной безопасности водителя и переднего пассажира**

Надувные подушки безопасности являются дополнительным средством защиты для пристегнутого ремнем безопасности водителя, переднего пассажира. Раскрытие подушек безопасности осуществляется в зависимости от силы, направления удара и других факторов (скорости движения автомобиля, плотности и жесткости объекта, с которым сталкивается автомобиль и т.д.). При определенном сочетании этих фак-

торов от датчиков поступает электронный сигнал срабатывания (раскрытия) подушек безопасности.

Надувные подушки безопасности срабатывают: при сильном фронтальном столкновении – фронтальные подушки, при сильном боковом столкновении – боковая подушка со стороны удара:

– при определённой тяжести столкновения;

– в зонах действия, показанных на рисунке, выделены цветом.

Однако надувные подушки безопасности могут сработать и в других аварийных ситуациях, если автомобиль будет испытывать воздействия, аналогичные тем, которым он подвергается при сильном фронтальном или боковом столкновении. Примеры ситуаций со срабатыванием системы пассивной безопасности водителя и переднего пассажира:

– столкновение с неподвижным недеформируемым препятствием: подушка может сработать при небольшой скорости движения;

– столкновение с подвижным деформируемым препятствием (например, с другим автомобилем): подушка срабатывает только при повышенной скорости движения автомобиля и в зоне действия и срабатывания;

– в случае достаточного по силе удара, воздействующего на автомобиль спереди, некоторые примеры схематично показаны на рисунке.

Удерживающая система не срабатывает при:

– выключенном зажигании;

– недостаточной тяжести фронтальных или боковых столкновений;

– опрокидывании автомобиля;

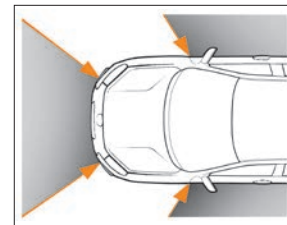

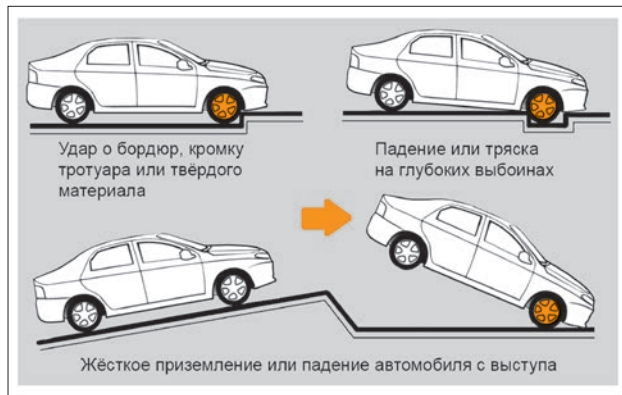

– ударах в автомобиль вне зоны действия и срабатывания или сзади, т.е. в случаях, когда она не может способствовать повышению безопасности.

Подушки безопасности могут не раскрыться при столкновениях на низкой скорости. Подушки безопасности не рассчитаны на раскрытие в таких ситуациях, поскольку их срабатывание не приводит к повышению уровня защищенности, обеспечиваемого ремнями безопасности.

Передние подушки безопасности могут не раскрыться при боковом столкновении, поскольку при этом люди, находящиеся в автомобиле, смещаются в сторону удара, и раскрытие передних подушек безопасности не приводит к повышению уровня защищенности. Однако боковые подушки безопасности, в зависимости от скорости движения автомобиля, интенсивности и угла направленности удара, могут раскрыться. При столкновениях под некоторыми углами люди, находящиеся в автомобиле, смещаются в сторону удара. Если подуш-

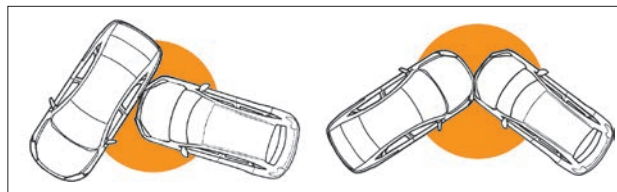

ки безопасности не обеспечивают дополнительную защиту в этом направлении, датчики удара не выдают команду на раскрытие подушек безопасности.

В ряде случаев автомобиль может оказаться под автомобилем с более значительным дорожным просветом. Подушки безопасности в такой ситуации могут не раскрыться, поскольку замедление, регистрируемое датчиком удара, при таких столкновениях сравнительно невелико.

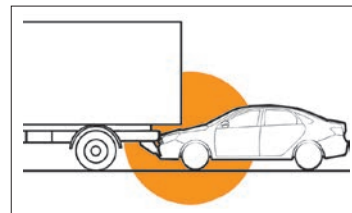

Подушки безопасности могут не раскрыться при фронтальном столкновении автомобиля с такими объектами как столбы или деревья, так как направление концентрированной силы удара находится вне силовых элементов кузова (лонжеронов).

В этом случае датчики могут не зарегистрировать удар такой силы, которая необходима для раскрытия подушек безопасности.

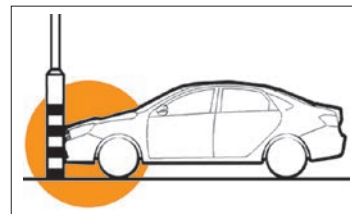

Степень повреждения кузова автомобиля при столкновении (или отсутствие серьезных повреждений) не всегда является показателем нормальной или ненормальной работы системы пассивной безопасности. В некоторых случаях сильные повреждения кузова свидетельствуют о том, что значительная часть энергии удара была поглощена деформацией элементов кузова. При этом пороговое значение замедления, на которое настроены датчики замедления и которое вызывает срабатывание подушек безопасности, могло быть не превышено. В других случаях, когда удар пришелся на более жесткую часть автомобиля (например, ходовую часть) и сопроваждался более значительным замедлением, кузов не получает значительных видимых повреждений, а подушки срабатывают.

При раскрытии подушки безопасности опасность ограничения видимости для водителя практически отсутствует, так как она наполняется и сдувается за короткий промежуток времени.

Подушка безопасности обеспечивает оптимальную защиту при правильной установке положения сиденья, спинки сиденья и подголовника. Вся спина должна опираться на спинку сиденья, а сиденье должно быть отодвинуто назад настолько, насколько это практически возможно водителю, чтобы в вертикальном сидячем положении слегка согнутыми в локтях руками можно было держать рулевое колесо. Сиденье переднего пассажира максимально отодвинуть назад и привести спинку в вертикальное положение так, чтобы не испытывать неудобство и дискомфорт. Неправильная посадка в случае раскрытия подушек безопасности может привести к серьезной травме или гибели. Для подушки безопасности необходимо пространство при наполнении ее газом.

Система пассивной безопасности водителя и переднего пассажира является автономным устройством разового использования. После срабатывания блок управления, моду-

ли надувных подушек безопасности и ремни безопасности с устройством предварительного натяжения подлежат обязательной замене у дилера.

### **ВНИМАНИЕ!**

**1. Надувная подушка безопасности не заменяет ремень безопасности, она только дополняет его действие, поэтому всегда пристегивайтесь ремнями безопасности. Кто не пользуется ремнями безопасности, рискует получить в момент ДТП существенно более тяжелые травмы или даже быть выброшенным из автомобиля, причем не исключена возможность смертельного исхода. Ремень способствует тому, что при ДТП Вы примете наиболее безопасное положение, при котором подушка безопасности может обеспечить наибольшую эффективность защиты.**

**2. Никогда не крепите никакие предметы на рулевом колесе и панели приборов, поскольку при раскрытии подушек безопасности они могут привести к травмам. Такая же опасность существует и в тех случаях, когда водитель или пассажир курит трубку или использует мобильный телефон во время езды.**

**3. Управляя автомобилем, не кладите предплечья/ладони на место, в котором смонтирована подушка безопасности.**

**4. При движении пассажир на переднем сиденье не должен опираться на панель приборов и держать на руках какие-либо предметы, которые могут причинить травмы при срабатывании удерживающей системы. Также не должен класть ноги на панель приборов или на сиденье, т.к. это может привести к серьезным травмам. Пассажиру рекомендуется постоянно следить за тем, чтобы все части его тела (колени, руки, голова и т.д.) располагались на достаточном удалении от панели приборов. После снятия детского сиденья с сиденья пассажира следует снова**

включить подушку безопасности пассажира для обеспечения защиты пассажира в случае фронтального удара.

5. Запрещено устанавливать детское сиденье против направления движения на сиденье переднего пассажира, если не отключена подушка безопасности переднего пассажира.

6. Сигнализатор диагностики должен включаться на 3–4 секунды после включения зажигания и выключиться. Последующее включение сигнализатора диагностики в процессе эксплуатации автомобиля означает, что в системе пассивной безопасности обнаружена неисправность и ее срабатывание при фронтальном или боковом столкновении не гарантировано.

7. Запрещается самовольное вмешательство в удерживающую систему. Все работы по ней должны выполняться только у дилеров специально обученным персоналом.

8. Сразу после срабатывания подушек безопасности некоторые элементы системы могут иметь высокую температуру. Во избежание ожогов не прикасайтесь к горячим деталям.

9. Поверхности кожи, на которых появляются признаки раздражения, следует тщательно промыть мыльным раствором. При раздражении глаз необходимо промыть их чистой водой. При длительных беспокойствах следует обратиться к врачу.

10. При утилизации автомобиля обязательно провести демонтаж компонентов системы пассивной безопасности у дилеров.

#### Предупреждение

Боковая подушка безопасности является дополнительным средством защиты водителя и переднего пассажира, пристегнутых ремнями безопасности, при боковом столкновении!

Между внешней боковой поверхностью передних сидений и обивкой двери не должны располагаться посторонние предметы!

Запрещается использование чехлов на сиденьях с боковыми подушками безопасности водителя и переднего пассажира!

Запрещается вешать или крепить посторонние предметы на поручнях.

Во избежание непроизвольного срабатывания боковых подушек безопасности не допускайте ударов по центральным стойкам в зоне установки боковых датчиков удара при включенном зажигании.

Любое вмешательство в систему пассивной безопасности может привести к ее неправильному функционированию и, как следствие, к серьезным травмам!

#### *В вариантном исполнении*

автомобиль комплектуется выключателем подушки безопасности пассажира, предназначенным для отключения подушки при размещении на переднем сиденье ребенка в специальном детском кресле. Отключение подушки безопасности предотвращает травмирование

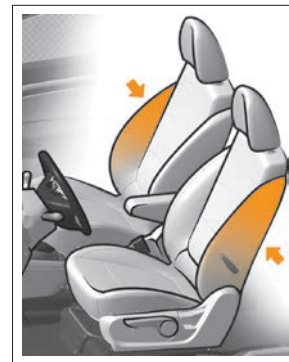

ребёнка при её срабатывании. Выключатель расположен на правой боковой поверхности панели приборов (см. раздел «Панель приборов») и доступен только при открытой двери переднего пассажира.

Для отключения подушки безопасности следует нажать на рукоятку (рис. 1) и повернуть её в положение **OFF**, для включения – в положение **ON**. При этом в блоке освещения салона включится сигнализатор



«Отключена подушка безопасности переднего пассажира» (см. раздел «Освещение салона»).

Предупреждающие таблички о недопустимости установки детского кресла, обращённого спиной по ходу движения, при включенной подушке безопасности переднего пассажира расположены на противосолнечном козырьке переднего пассажира и правой боковой поверхности панели приборов.



Выключатель отключения подушки безопасности пассажира  
(в варианном исполнении)

### **ВНИМАНИЕ!**

Всегда отключайте подушку безопасности переднего пассажира при установке обращённого спиной по ходу движения детского кресла на место переднего пассажира для предотвращения травмирования ребёнка.

После демонтажа детского кресла с сиденья переднего пассажира обязательно включите подушку безопасности переднего пассажира.

## **УСТАНОВКА ДЕТСКИХ УДЕРЖИВАЮЩИХ УСТРОЙСТВ**

На Вашем автомобиле для крепления детских удерживающих устройств используются штатные ремни безопасности для взрослых пассажиров.

Безопасное размещение детей в автомобиле возможно только при использовании детских удерживающих устройств, соответствующих требованиям Правил ЕЭК ООН № 44.

При использовании на Вашем автомобиле детских удерживающих устройств следует руководствоваться предлагаемой ниже схемой. Установка и эксплуатация детских удерживающих устройств должны осуществляться в соответствии с инструкцией изготовителя детского сиденья.

### **Предупреждение**

Запрещается использовать на правом переднем сиденье, защищенном активной подушкой безопасности, детское удерживающее устройство, в котором ребенок сидит лицом против хода движения.

Запрещается держать ребенка на коленях во время движения автомобиля.

Наиболее безопасно перевозить детей в возрасте до 12 лет на заднем сиденье с использованием детских удерживающих устройств, соответствующих возрасту и весу ребенка.

Не оставляйте детей, находящихся в автомобиле, без присмотра.

## **Установка детских удерживающих устройств ISOFIX**

Ваш автомобиль оборудован двумя системами крепления ISOFIX, расположенными на боковых местах заднего сиденья. Системы крепления ISOFIX позволяют установить детские удерживающие устройства ISOFIX, соответствующие требованиям Правил ЕЭК ООН № 44.

В систему крепления ISOFIX входят два нижних кронштейна ISOFIX и кронштейн для верхнего страховочного ремня ISOFIX.

Нижние кронштейны ISOFIX, к которым присоединяются соответствующие фиксаторы детского удерживающего устройства ISOFIX, расположены у основания спинки заднего сиденья и отмечены круглыми рельефными пиктограммами. Перед подсоединением фиксаторов детского удерживающего устройства ISOFIX необходимо освободить зону расположения нижних кронштейнов ISOFIX, разместив замки задних ремней безопасности по линии стыка подушки и спинки заднего сиденья.

Кронштейн для верхнего страховочного ремня ISOFIX расположен на спинке заднего сиденья со стороны багажного отделения соответствующего посадочного места заднего сиденья. После закрепления верхнего страховочного троса ISOFIX отрегулируйте его натяжение в соответствии с инструкцией изготовителя детского удерживающего устройства ISOFIX.

При выборе детского удерживающего устройства с креплением ISOFIX необходимо руководствоваться информацией, приведенной далее в таблице «Схема установки детских удерживающих устройств с креплением ISOFIX». Детское удерживающее устройство с креплением ISOFIX может устанавливаться в Вашем автомобиле только в том случае, если оно соответствует требованиям Правил ООН № 44.

## **Предупреждение**

**Следите за тем, чтобы фиксаторы детского удерживающего устройства ISOFIX, во время его установки в автомобиле, не повредили ленту ремней безопасности заднего сиденья.**

**Эксплуатация детского удерживающего устройства ISOFIX должна осуществляться в соответствии с инструкцией изготовителя детского удерживающего устройства ISOFIX.**

## Схема установки детских удерживающих устройств

Весовая категория ребенка	Тип детского удерживающего устройства	Сиденья на автомобиле			
		Сиденье переднего пассажира*		Задние сиденья пассажиров	
		с выключенной или без подушки безопасности	с включенной подушкой безопасности	боковые	среднее
«0» < 10 кг	Поперечная люлька	X	X	U	U
	Сиденье, устанавливаемое против направления движения	U	X	U	X
«0+» < 13 кг	Сиденье, устанавливаемое против направления движения	U	X	U	X
«I» 9–18 кг	Сиденье, устанавливаемое против направления движения	U	X	U	X
	Сиденье, устанавливаемое по направлению движения	U	UF	U	UF
«II» 15–25 кг	Сиденье, устанавливаемое по направлению движения	U	UF	U	UF
«III» 22–36 кг	Сиденье, устанавливаемое по направлению движения	U	UF	U	UF

U – место пригодно для «универсального» детского удерживающего устройства, официально утвержденного для этой весовой категории.

UF – место пригодно для «универсального» детского удерживающего устройства, устанавливаемого по направлению движения автомобиля и официально утвержденного для этой весовой категории.

X – место не пригодно для установки данного типа детского удерживающего устройства этой весовой категории.

\* – установите переднее сиденье пассажира в крайнее заднее положение и наклоните спинку сиденья в ближайшее к вертикали фиксированное положение.

## Схема установки детских удерживающих устройств с креплением ISOFIX

Весовая категория ребенка	Размерный класс ISOFIX	Положения систем крепления ISOFIX на автомобиле		
		правое место заднего сиденья	среднее место заднего сиденья	левое место заднего сиденья
«0» до 10 кг	F (Поперечная люлька)	X	X	X
	G (Поперечная люлька)	X	X	X
	E (Сиденье, устанавливаемое против направления движения)	IL*	X	IL*
«0+» до 13 кг	E (Сиденье, устанавливаемое против направления движения)	IL*	X	IL*
	D (Сиденье, устанавливаемое против направления движения)	IL	X	IL
	C (Сиденье, устанавливаемое против направления движения)	IL	X	IL
«I» 9–18 кг	D (Сиденье, устанавливаемое против направления движения)	IL	X	IL
	C (Сиденье, устанавливаемое против направления движения)	IL	X	IL
	B (Сиденье, устанавливаемое по направлению движения)	IUF/IL	X	IUF/IL
	B1 (Сиденье, устанавливаемое по направлению движения)	IUF/IL	X	IUF/IL
	A (Сиденье, устанавливаемое по направлению движения)	IUF/IL	X	IUF/IL

IUF – место пригодно для установки «универсального» детского удерживающего устройства с креплением ISOFIX данного размерного класса.

X – место не пригодно для установки детского удерживающего устройства с креплением ISOFIX данного размерного класса.

IL – место пригодно для установки «полууниверсального» детского удерживающего устройства с креплением ISOFIX данного размерного класса.

\* – рекомендуемым детским удерживающим устройством данного размерного класса ISOFIX является сиденье «Maxi Cosi Cabriofix» с базой ISOFIX «Familyfix».



## ПАНЕЛЬ ПРИБОРОВ

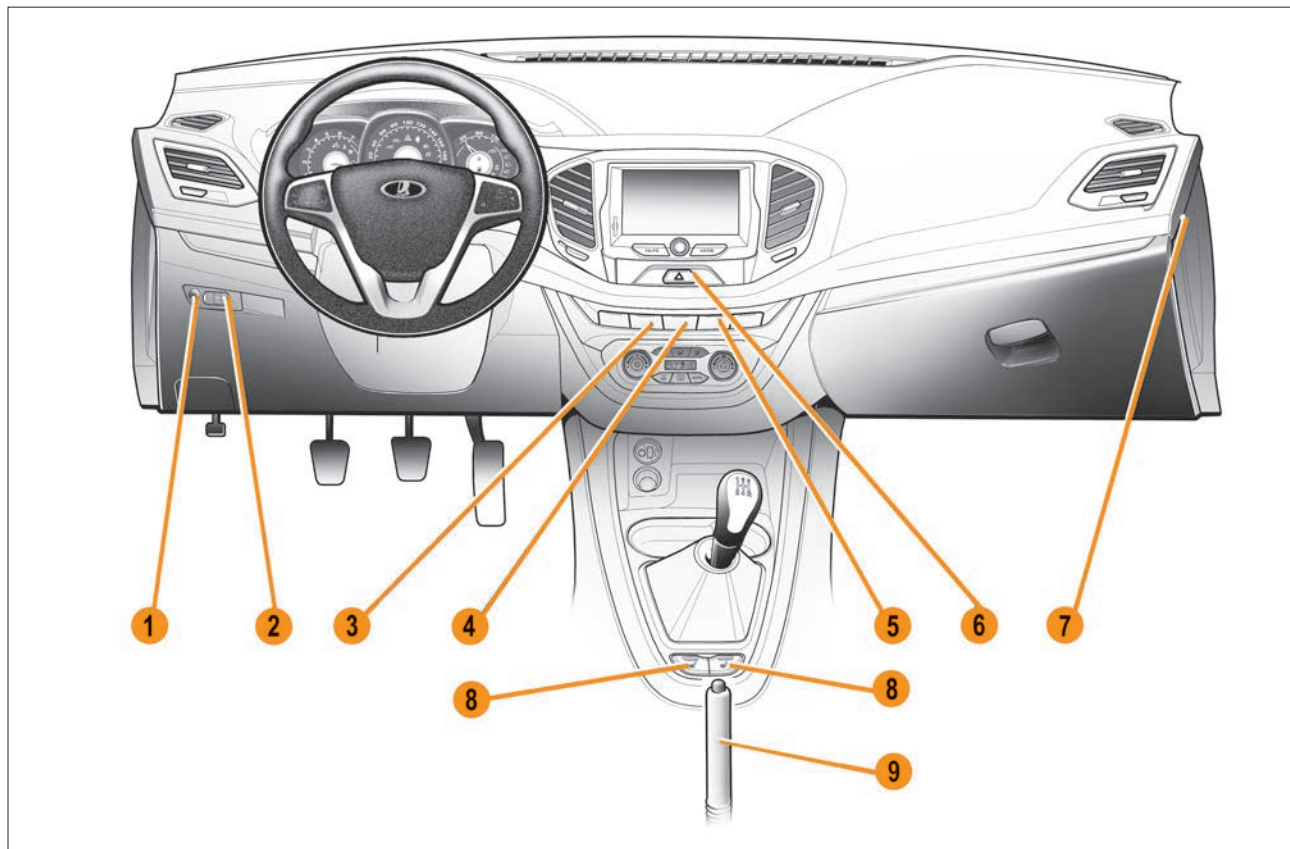

## ОРГАНЫ УПРАВЛЕНИЯ И ПРИБОРЫ



**1 – выключатель электропривода замка багажника (в варианте исполнения).**

Крышка багажника открывается при помощи кнопки. Удерживайте данную кнопку в нажатом состоянии около одной секунды.

**2 – переключатель электрокорректора света фар.**

Переключатель корректора света фар работает только при включенном зажигании и включенных фарах ближнего или дальнего света и предназначен для ручной регулировки наклона световых пучков фар в соответствии с условиями загрузки автомобиля.

Если на автомобиле не перевозится тяжелый груз и нет пассажиров, то установите переключатель корректора света фар в положение **0**.

Если количество пассажиров и груза в автомобиле изменяется, то направление световых пучков фар может быть выше нормального и в этом случае фары могут оказывать слепящее действие на водителей встречных и попутных автомобилей, в особенности при движении по холмистой местности. Для обеспечения правильного наклона световых пучков фар поверните переключатель в соответствующее положение. Большее число на шкале переключателя корректора света фар соответствует большему наклону светового пучка фар.

Выберите положение переключателя в соответствии с представленной ниже таблицей.

Состояние загрузки автомобиля	Положение переключателя корректора света фар	
	для автомобиля LADA Vesta SE	для автомобилей LADA Vesta SW, SW Cross
Только водитель, дополнительный груз отсутствует	0	0
Водитель и пассажир на переднем сиденье, дополнительный груз отсутствует	0	0
Водитель плюс 4 пассажира, дополнительный груз отсутствует	1	0,5 (промежуточная точка между цифрами 0 и 1)
Водитель плюс 4 пассажира и груз в багажнике 50 кг	1	1
Только водитель плюс груз в багажнике 100 кг	1	1

При установке переключателя корректора света фар в положение за пределами рекомендуемых меток разметки шкалы (метки от **1,5** до **3**) возможна асинхронность наклона пучка ближнего света правой и левой блок-фар (что не является дефектом), а также недостаточная дальность освещения дорожного полотна.

**3 – выключатель центральной блокировки дверей.**

**4 – выключатель ESC** (см. раздел «Система коррекции и помощи при вождении»).

**5 – обогрев ветрового стекла.**

**В варианте исполнения** автомобиль LADA комплектуется обогревом ветрового стекла. Для включения обогрева

ветрового стекла необходимо нажать на кнопку  блока выключателей на панели приборов. Контрольный световой индикатор, расположенный на кнопке выключателя, будет светиться в течение всего времени работы обогрева. Выключение обогрева производится повторным нажатием на выключатель или при выключении двигателя, при этом световой индикатор погаснет.

#### **6 – выключатель аварийной сигнализации.**

Для включения аварийной световой сигнализации нажмите на клавишу аварийной сигнализации, для выключения повторно нажмите на данную клавишу.

При включении аварийной световой сигнализации работают все указатели поворотов. Аварийная световая сигнализация оповещает, что на данный момент транспортное средство представляет опасность для других участников движения. Аварийная световая сигнализация работает при любых положениях ключа в выключателе зажигания.

#### **7 – выключатель подушки безопасности пассажира.**

**8 – выключатели обогрева передних сидений (в варианте исполнения)** (см. раздел «Сиденья»).

**9 – стояночный тормоз** (см. раздел «Торможение и стоянка»).

### **Комбинация приборов. Сигнальные лампы**

В комбинацию приборов входит:



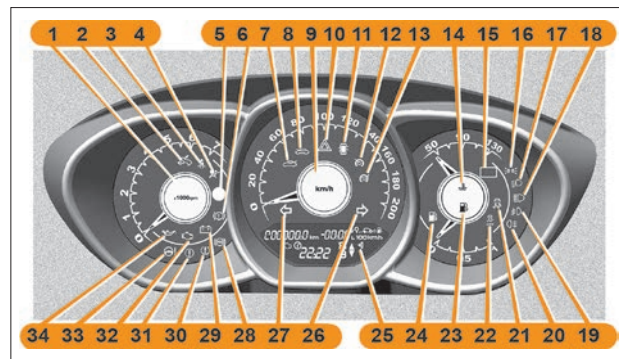

**1** – тахометр. Показывает частоту вращения коленчатого вала двигателя ( $\times 1000 \text{ мин}^{-1}$ ). Нахождение стрелки тахометра в зоне шкалы красного цвета предупреждает о повышенной частоте вращения двигателя. Во избежание повреждения двигателя его максимальная частота вращения ограничена программой электронной системы управления двигателем. При превышении примерно  $6200 \text{ мин}^{-1}$  подача топлива будет ограничена. Возможные при этом перебои в работе двигателя и толчки в движении автомобиля не являются неисправно-

стью. При снижении частоты вращения подача топлива возобновится. Также не допускайте работу двигателя при трогании и во время движения с частотой вращения коленчатого вала двигателя ниже  $800 \text{ мин}^{-1}$ .



### **ВНИМАНИЕ!**

**Запрещается работа двигателя в опасном режиме (при оборотах коленчатого вала двигателя выше  $6200 \text{ мин}^{-1}$  и ниже  $800 \text{ мин}^{-1}$ ).**

- 2** – сигнализатор  «Педальная регулировка» (см. раздел «Вождение автомобиля»).
- 3** – сигнализатор  «Ремень безопасности» (см. раздел «Система надувных подушек безопасности»).
- 4** – сигнализатор  «Неисправность системы подушки безопасности» (см. раздел «Подушки безопасности»).
- 5** – резерв.
- 6** – сигнализатор  «Отказ тормоза» (см. раздел «Вождение автомобиля», «Торможение и стоянка»).

7 – сигнализатор  «Незакрытый багажник» (см. раздел «Кузов и салон»).

8 – сигнализатор  «Незакрытый капот» (см. раздел «Кузов и салон»).

9 – спидометр, показывает скорость движения автомобиля (км/ч).

10 – сигнализатор  «Аварийная сигнализация» (см. раздел «Органы управления и приборы»).

11 – сигнализатор  «Незакрытые двери» (см. раздел «Кузов и салон»).

12 – сигнализатор  «Круиз-контроль» (см. раздел «Вождение автомобиля»).

13 – сигнализатор  «Ограничитель скорости» (см. раздел «Вождение автомобиля»).

14 – указатель и сигнализатор  «Температура охлаждающей жидкости» (раздел «Перегрев двигателя»).

Эксплуатация автомобиля с неисправным сигнализатором недопустима. При превышении рабочей температуры охлаждающей жидкости (больше 115 °С) сигнализатор загорается красным светом постоянно, кроме того, включается кратковременно прерывистый звуковой сигнал зуммера. Не допускайте работу двигателя в режиме перегрева.

### **ВНИМАНИЕ!**

**Запрещается эксплуатация автомобиля с перегретым двигателем. Автомобиль должен быть доставлен к дилеру для определения и устранения причины перегрева двигателя.**

15 – резерв.

16 – сигнализатор  «Габаритные огни» (см. раздел «Органы управления и приборы»).

17 – сигнализатор  «Фары ближнего света» (см. раздел «Органы управления и приборы»).

18 – сигнализатор  «Фары дальнего света» (см. раздел «Органы управления и приборы»).

19 – сигнализатор  «Передние противотуманные фары» (см. раздел «Органы управления и приборы»).

20 – сигнализатор  «Задние противотуманные фонари» (см. раздел «Органы управления и приборы»).

21 – сигнализатор  «ESC» (см. раздел «Система коррекции и помощи при вождении»).

22 – сигнализатор «ESC OFF»  (см. раздел «Система коррекции и помощи при вождении»).

23 – указатель и сигнализатор  «Уровень топлива» (см. раздел «Вождение автомобиля»).

24 – сигнализатор  «Резерв топлива» (см. раздел «Вождение автомобиля»).

25 – жидкокристаллический индикатор с функциями (см. описание далее).

26 – сигнализатор  «Указатель правого поворота» (см. раздел «Органы управления и приборы»).

27 – сигнализатор  «Указатель левого поворота» (см. раздел «Органы управления и приборы»). В случае, если какая-либо из ламп указателей поворота на правой или левой стороне автомобиля перегорит, то соответствующий сигнализатор указателя поворота будет работать с повышенной частотой, тем самым предупреждая о необходимости замены лампы.

28 – сигнализатор  «Неисправность антиблокировочной тормозной системы ABS» (см. раздел «Система коррекции и помощи при вождении»).

29 – сигнализатор  «Аккумуляторная батарея» (см. раздел «Вождение автомобиля»).

30 – сигнализатор  «Аварийное снижение давления в шинах» (см. раздел «Вождение автомобиля»).

31 – сигнализатор  «Неисправность трансмиссии» (см. раздел «Вождение автомобиля»).

**32** – сигнализатор  «Неисправность двигателя» (см. раздел «Вождение автомобиля»).

**33** – сигнализатор  «Электроусилитель руля» (см. раздел «Вождение автомобиля»).

**34** – сигнализатор  «Аварийное давление масла» (загорается красным светом при включении зажигания и после запуска двигателя гаснет. При работающем двигателе горящий сигнализатор и прерывистый звуковой сигнал зуммера указывают на недостаточное давление в системе смазки двигателя).

### **ВНИМАНИЕ!**

**В случае загорания лампы сигнализатора аварийного давления масла при работающем двигателе остановитесь как можно скорее с соблюдением ПДД, заглушите двигатель и обратитесь к дилеру LADA для устранения неисправности, т.к. недостаточное давление в системе смазки может привести к выходу двигателя из строя.**

### **Комбинация приборов (вариантное исполнение)**

**В вариантном исполнении** в комбинацию приборов входит: **1** – тахометр. Показывает частоту вращения коленчатого вала двигателя ( $\times 1000 \text{ мин}^{-1}$ ). Нахождение стрелки тахометра в зоне шкалы красного цвета предупреждает о повышенной частоте вращения двигателя. Во избежание повреждения двигателя его максимальная частота вращения ограничена программой электронной системы управления двигателем.

При превышении примерно  $6200 \text{ мин}^{-1}$  подача топлива будет ограничена. Возможные при этом перебои в работе двигателя и толчки в движении автомобиля не являются неисправностью. При снижении частоты вращения подача топлива возобновится. Также не допускайте работу двигателя в начале движения и во время движения с частотой вращения коленчатого вала двигателя ниже  $800 \text{ мин}^{-1}$ .

4\*

### **ВНИМАНИЕ!**

**Запрещается работа двигателя в опасном режиме (при оборотах коленчатого вала двигателя выше  $6200 \text{ мин}^{-1}$  и ниже  $800 \text{ мин}^{-1}$ ).**

**2** – сигнализатор  «Нажать педаль тормоза» (см. раздел «Инструкция пользования автоматизированной трансмиссией (AMT)»).

**3** – сигнализатор  «Неисправность двигателя» (см. раздел «Особенности эксплуатации автомобиля с системой впрыска топлива»).

**4** – сигнализатор  «Аварийное давление масла».

Загорается красным светом на 2 секунды (опционально до запуска двигателя) при включении зажигания. При работающем двигателе горящий сигнализатор и прерывистый звуковой сигнал зуммера указывают на недостаточное давление в системе смазки двигателя.

### **ВНИМАНИЕ!**

**В случае загорания лампы сигнализатора аварийного давления масла при работающем двигателе остановитесь как можно скорее с соблюдением ПДД, заглушите двигатель и обратитесь к дилеру LADA для устранения неисправности, т.к. недостаточное давление в системе смазки может привести к выходу двигателя из строя.**

**5** – спидометр, показывает скорость движения автомобиля (км/ч).

**6** – сигнализатор  «Неисправность системы подушки безопасности» (см. раздел «Подушки безопасности»).

**7** – сигнализатор  «Незакрытый багажник».

**8** – сигнализатор  «Незакрытый капот».

9 – сигнализатор  «Аварийная сигнализация» (см. раздел «Органы управления и приборы»).

10 – сигнализатор  «Незакрытые двери».

11 – сигнализатор  «Круиз-контроль» (см. раздел «Вождение автомобиля»).

12 – сигнализатор  «Ограничитель скорости» (см. раздел «Вождение автомобиля»).

13 – сигнализатор  «Аварийное снижение давления в шинах» (см. раздел «Вождение автомобиля»).

14 – сигнализатор  «Электроусилитель руля» (см. раздел «Вождение автомобиля»).

15 – указатель температуры охлаждающей жидкости. При нормальной температуре ОЖ стрелка указателя устанавливается в середину шкалы; до прогрева двигателя, а также при повышенном нагреве показывает действительное значение температуры (опционально показывает действительное значение температуры во всем диапазоне). При превышении рабочей температуры охлаждающей жидкости (перемещении стрелки указателя в красный сектор) включается кратковременно звуковой сигнал зуммера. Не допускайте работу двигателя в режиме перегрева.

### **ВНИМАНИЕ!**

**Запрещается эксплуатация автомобиля с перегретым двигателем. Автомобиль должен быть доставлен к дилеру для определения и устранения причины перегрева двигателя.**

16 – сигнализатор  «Аккумуляторная батарея» (см. раздел «Эксплуатация автомобиля»).

17 – сигнализатор  «Неисправность трансмиссии» (см. раздел «Эксплуатация автомобиля»).

18 – сигнализатор  «Габаритные огни».

19 – сигнализатор  «Фары ближнего света».

20 – сигнализатор  «Фары дальнего света».

21 – сигнализатор  «Передние противотуманные фары».

22 – сигнализатор  «Задние противотуманные фонари».

23 – сигнализатор  «ESC» (см. раздел «Система коррекции и помощи при вождении»).

24 – сигнализатор  «ESC OFF» (см. раздел «Система коррекции и помощи при вождении»).

25 – указатель уровня топлива  (см. раздел «Вождение автомобиля»).

26 – сигнализатор «Резерв топлива»  (см. раздел «Вождение автомобиля»).

27 – сигнализатор «Указатель правого поворота»  (см. раздел «Органы управления и приборы»).

28 – жидкокристаллический индикатор (см. описание далее).

29 – сигнализатор  «Указатель левого поворота» (см. раздел «Органы управления и приборы»).

30 – сигнализатор «Отказ тормоза»  (см. раздел «Вождение автомобиля», «Торможение и стоянка»).

31 – сигнализатор «Неисправность антиблокировочной тормозной системы ABS»  (см. раздел «Система коррекции и помощи при вождении»).

32 – сигнализатор «Непристегнутый ремень безопасности пассажира»  (см. раздел «Система надувных подушек безопасности»).

33 – сигнализатор «Непристегнутый ремень безопасности водителя»  (см. раздел «Система надувных подушек безопасности»).

## Дисплей и указатели

### Показания жидкокристаллического индикатора

Режим показаний жидкокристаллического индикатора	Показания жидкокристаллического индикатора	
	минимальное	максимальное
Счетчик общего пробега, км		
Счетчик пробега за поездку, км		
Цифровой индикатор времени, часы:минуты		
Время в пути, часы:минуты		
Средняя скорость, км/ч		
Подсказка переключения передач		
Напряжение бортовой сети, В		
Текущий расход топлива, л/100 км		
Средний расход топлива, л/100 км		

Режим показаний жидкокристаллического индикатора	Показания жидкокристаллического индикатора	
	минимальное	максимальное
Израсходованное топливо за поездку, л		
Остаточный запас хода, км		
Работа роботизированной коробки передач и номера включенной передачи	R; N; M1; M2; M3; M4; M5; A1; A2; A3; A4; A5	
Температура окружающего воздуха*, °C		
Индикация ограничителя скорости		
Индикация значения скорости круиз-контроля		
Вкл./выкл. звуковой подсказки переключения передач		

\* В условиях недостаточного обдува датчика температуры окружающей среды (на стоянке, при движении в «пробке» и т.п.) возможно несоответствие показаний действительной температуры.

## Бортовой компьютер

### Алгоритм управления индикацией на ЖКИ

#### Примечания к алгоритму управления:

- «коротко» – нажатие менее 1,5 секунд, срабатывание по отпусканию.
- «длительно» – нажатие более 1,5 секунд, срабатывание по времени.
- желтый цвет – сегмент мигает.
- при сбросе параметров маршрута (п. 3 (д)) происходит обнуление следующих параметров: средний расход топлива, израсходованное топливо, время в пути, средняя скорость.

**1. Выбор функций бортового компьютера** (осуществляется при помощи коротких нажатий клавиш  $\uparrow$  или  $\downarrow$  на правом подрулевом переключателе).

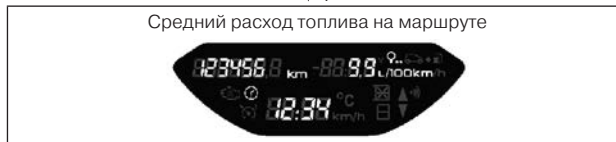



**2. Выбор счетчиков пробега и переключение часы/температура** (осуществляется одновременным нажатием клавиш  $\uparrow$  и  $\downarrow$  на правом подрулевом переключателе).

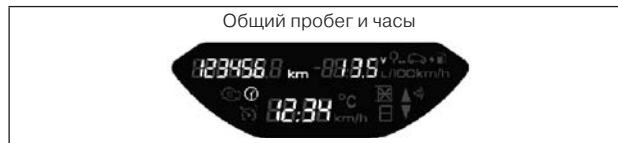

### 3. Вход в режим установки параметра, выбор параметра. Начальное состояние (зажигание включено).

(а) функция бортового компьютера, счетчик пробега, часы-темп. – любые

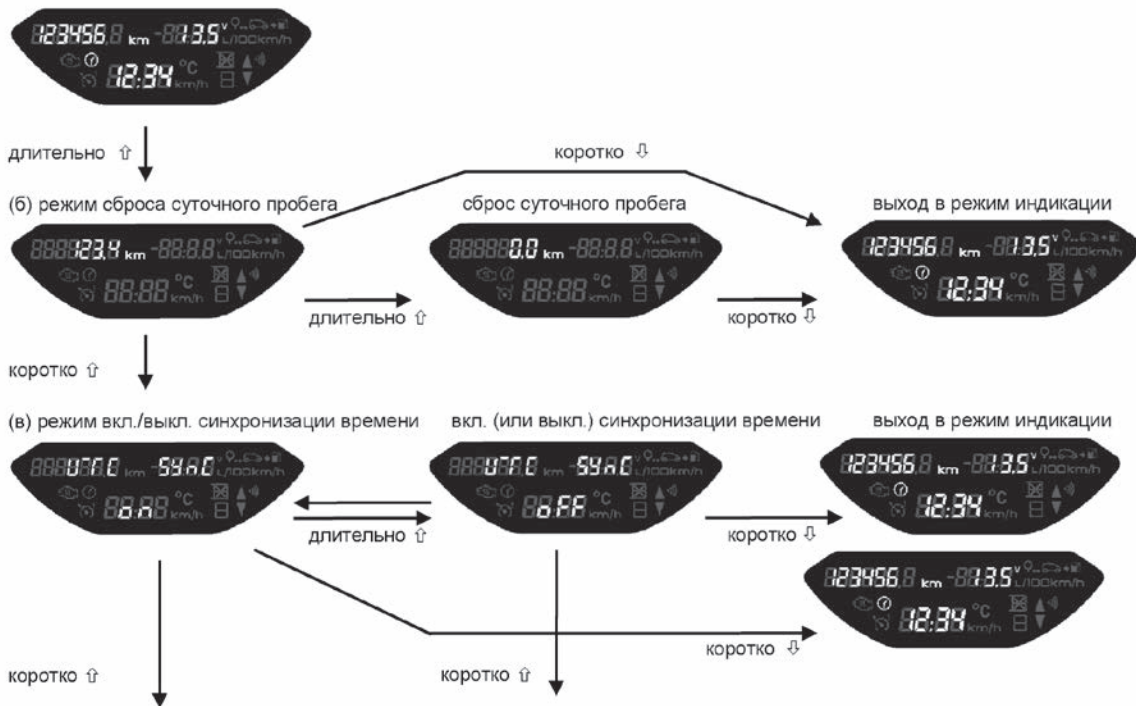

(г\_1) режим установки часового пояса  
далее см. п. «3.2 Установка часового пояса».

или (г\_2) режим установки времени  
далее см. п. «3.1 Установка времени».

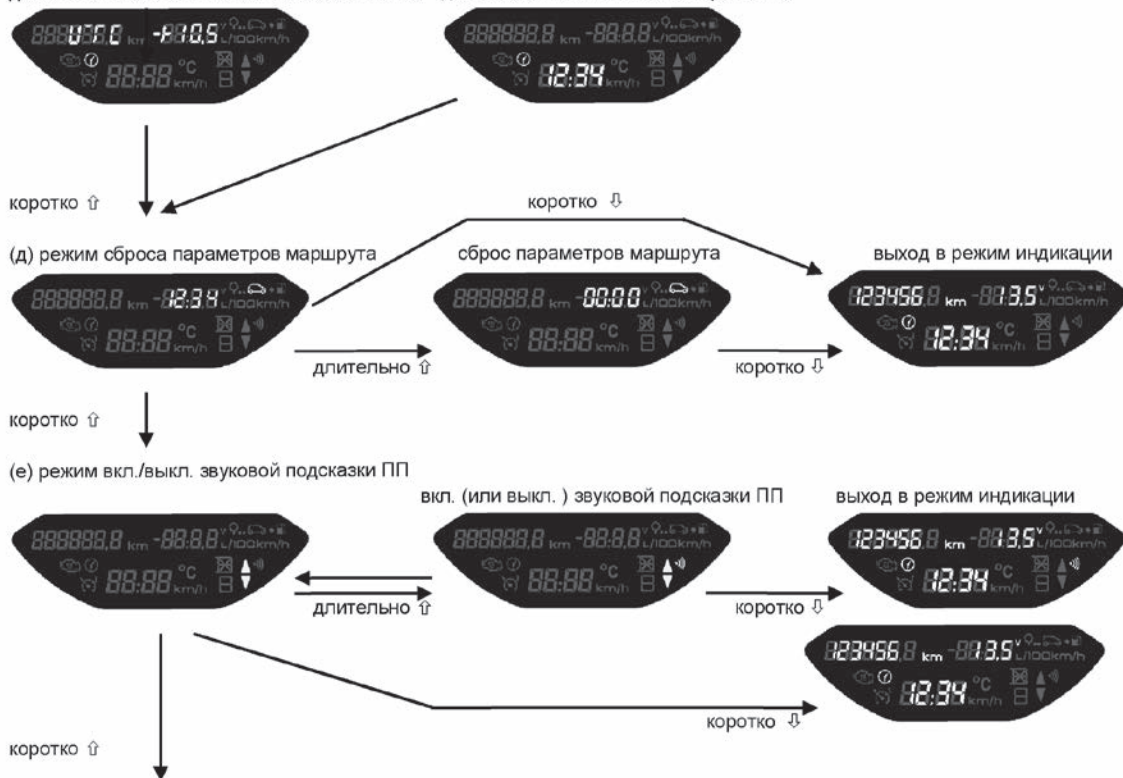

(ж) режим TPMS RESET (опционально)



мигает 5 секунд  
(подтверждение операции RESET)



выход в режим индикации



длительно ↑

коротко ↑









коротко ↓

(б) режим сброса суточного пробега (и далее по кольцу)



### 3.1. Установка времени (доступно только при выключенной синхронизации времени «UTC SYNC OFF»).

<p>(а) Начальный режим установки времени (вход – смотри пункты 3(а) – (в))</p>  <p>длительно ↑ ↓</p>	<p>б) Режим установки десятков часов.</p>  <p>изменять значение коротко – ↑ или ↓ длительно ↑ ↓</p>
<p>(в) Режим установки единиц часов.</p>  <p>изменять значение коротко – ↑ или ↓ длительно ↑</p>	<p>(г) Режим установки десятков минут.</p>  <p>изменять значение коротко – ↑ или ↓ длительно ↑</p>
<p>(д) Режим установки единиц минут.</p>  <p>изменять значение коротко – ↑ или ↓ длительно ↑ ↓</p>	<p>(а) Начальный режим установки времени.</p>  <p>коротко ↓ ↓</p>





Выход в режим индикации



При выходе из режима установки времени счетчик секунд обнуляется (сбрасывается без округления).

Если нет нажатий кнопок в течение 60 секунд, выход из режима установки времени автоматически (из любого состояния 3.1 (а) – (д)).

### 3.2. Установка часового пояса (доступно только при включенной синхронизации времени «UTC SYNC ON»)

<p>(а) Начальный режим установки часового пояса (вход – смотри пункты 3(а) – (г))</p>  <p>длительно ↑ ↓</p>
<p>(б) Режим установки часового пояса</p>  <p>изменить значение: коротко – ↑ или ↓ ↓</p>
 <p>длительно ↑ ↓</p>
<p>(а) Выход в начальный режим установки часового пояса (запись нового значения часового пояса)</p> 

#### 4. Режим индикации установки скорости функций «Круиз-контроль» или «Ограничитель скорости».

Индикация установки скорости функций «Круиз-контроль» или «Ограничитель скорости» включается автоматически при включении функций «Круиз-контроль» или «Ограничитель скорости», при этом индикация температуры наружного воздуха и времени (пункт 2), а также режимы установки параметров (пункт 3) недоступны.

(а) Индикация функции «Ограничитель скорости»



(б) Индикация функции «Круиз-контроль»



#### Примечания (общие):

- «коротко» – нажатие менее 1,5 секунд, срабатывание по отпусанию.
- «длительно» – нажатие более 1,5 секунд, срабатывание по времени.
- желтый цвет – сегмент мигает (меандр, 1 Гц).
- при сбросе параметров маршрута (п. 3 (г)) происходит обнуление следующих параметров: средний расход топлива, израсходованное топливо, время в пути, средняя скорость.

**В варианном исполнении** автомобиль комплектуется комбинацией приборов с видоизмененным дизайном шкал и расположением сигнализаторов со светодиодами.



#### Функция подсказчика переключения передач (в варианном исполнении)

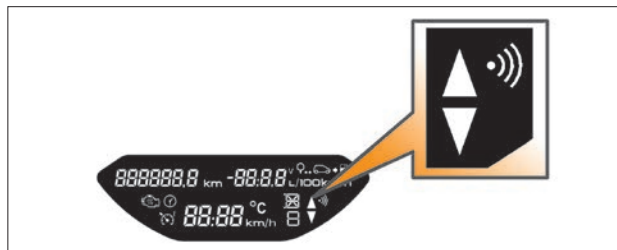

Подсказчик переключения передач (ППП) – функция, определяющая необходимость переключения на более высокую или более низкую передачу (в целях обеспечения наиболее экономичного режима работы двигателя) и информирующая об этом водителя. Необходимость переключения передачи индицируется на ЖКИ комбинации приборов мигающим символом «▲» (при рекомендации переключения на более высокую передачу) или «▼» (при рекомендации переключения на более низкую передачу). Поле индикации функции

подсказки переключения передач на ЖКИ комбинации приборов показано на рисунке.

Включение символов «▲» или «▼» может дублироваться звуковым сигналом зуммера. Включенная звуковая подсказка индицируется на ЖКИ символом . Для включения или выключения звуковой подсказки см. пункт «Установки параметров» раздела «Бортовой компьютер» (стр. 52).

## Рулевое колесо

1. Традиционное (для комплектации автомобилей «Classic» и «Comfort»)	Модуль надувной подушки безопасности водителя (НПБВ) содержит интегрированную систему включения звукового сигнала типа «Кастаньет». <i>Рулевые колеса в зависимости от комплектации могут отличаться цветом накладки</i>		
2. Многофункциональное (в варианном исполнении)	Слева – блок управления функцией «Круиз-контроль»	Справа – блок управления мультимедийной системой (ММС)	

Все рулевые колеса оснащены подушкой безопасности. В комплектации автомобилей применяется два типа рулевого колеса.



Принятые меры по корректному обращению со звуковым сигналом продлят срок службы модуля НПБВ и сохранят товарный вид. В случае непринятия Вами рекомендаций по корректной активации звукового сигнала изготовитель не несет ответственности за дальнейшее состояние и эксплуатационные характеристики НПБВ Вашего автомобиля.

На рисунке ниже даны рекомендации по корректной активации звукового сигнала.



## Функции блока управления

Блок управления круиз-контролем выполняет следующие функции:

- выключатель «» – включение/выключение круиз-контроля (рис. 1, поз. 3);
- выключатель «» – включение/выключение ограничителя скорости (рис. 1, поз. 6);



Рис. 1. Блок управления «Круиз-контроль» и «Ограничитель скорости»

- выключатель «**SET+/SET-**» – установка и увеличение скорости **1** и **4** (рис. 1);
- выключатель «**CAN**» – временное выключение круиз-контроля/ограничителя скорости **2**;
- выключатель «**RES**» – вызов ранее занесенного в память значения скорости **5**.

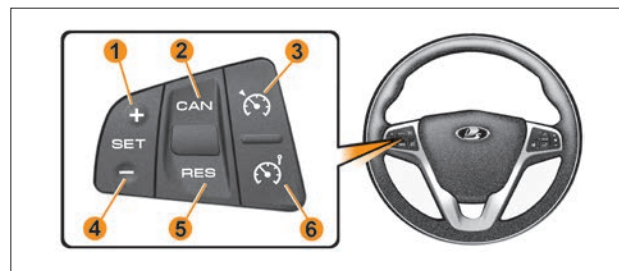

Рис. 2а. Блок управления мультимедийной системой

Блок управления мультимедийной системой выполняет следующие функции:

- выключатель «**M/←**» – выбор источника (радио/USB/SD), (рис. 2а, поз. **12**);
- выключатель «**🔊**» – выключение звука **7**;
- выключатель «**▶**» – перелистывание меню, выбор канала, трека/прием **8**;
- выключатель «**◀**» – перелистывание меню, выбор канала, трека/отбой вызова **10**;
- выключатель «**+**» и «**-**» – увеличение/уменьшение уровня громкости **9, 11**.

**В варианном исполнении** рулевое колесо может иметь функцию обогрева. Внешний вид показан на рисунке 2б.

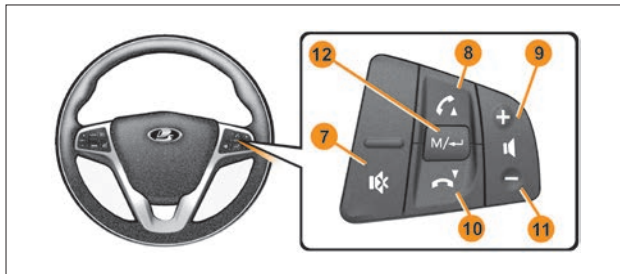

Рис. 2б. Зоны обогрева рулевого колеса (в варианном исполнении)

При включенном зажигании подогрев рулевого колеса включается нажатием кнопки **13** с символом , расположенной на блоке мультимедиа. Включение подтверждается изменением цвета индикатора на оранжевый.

### **ВНИМАНИЕ!**

**Для исключения разрядки аккумулятора используйте обогрев только при заведенном двигателе.**

Длительность работы обогревателя руля контролируется блоком управления и зависит от температуры окружающей среды. Также можно принудительно отключить обогрев повторным нажатием на кнопку  или включить повторно после автоматического отключения в случае необходимости.



Рис. 2в. Зоны максимального обогрева рулевого колеса (в варианном исполнении)



Обогрев охватывает весь диаметр обода рулевого колеса (зоны **A**), за исключением участков сшива кожи по внутреннему диаметру.

Выделенные на рисунке 2в зоны **B** подогреваются быстрее и до большей температуры, чем другие участки.

### Зеркала заднего вида

Наружные зеркала заднего вида с ручной регулировкой. Регулировка зеркала производится с помощью рычага 1.



**В варианте исполнения** Рис. 3. Наружное левое зеркало заднего вида регулировка наружных зеркал заднего вида производится с помощью кнопок блока переключателей водителя.

### Складные наружные зеркала заднего вида

Наружные зеркала заднего вида складываются вручную, с небольшим усилием с обратной стороны в направлении стекла двери.

**В варианте исполнения** складывание зеркал осуществляется с помощью кнопки , расположенной на блоке переключателя двери водителя, или при длительном нажатии кнопки блокировки автомобиля  на пульте дистанционного управления. При длительном нажатии кнопки блокировки на ПДУ  осуществляется закрытие дверей автомобиля и по истечении 2 секунд складывание зеркал. Если автомобиль был закрыт путем кратковременного нажатия кнопки блокировки автомобиля , то зеркала сложены не будут. В этом случае, после блокировки автомобиля в течение 25 секунд, сохраняется возможность повторного длительно нажатия для активации функции складывания зеркал.

Раскладывание зеркал осуществляется с помощью кнопки, расположенной на блоке переключателя двери водителя, или в автоматическом режиме после пуска двигателя.

После продолжительного использования наружных зеркал заднего вида в сложенном состоянии (в парковом положении), перед возвращением корпуса зеркала в рабочее состояние необходимо убедиться, что движению корпуса ничего не препятствует, например: снег, лед, грязь и т. п. При обнаружении возможных помех следует устранить их во избежание выхода из строя моторедуктора складывания.

Когда автоматический режим используется в холодную погоду, корпус наружного зеркала может примерзнуть, и автоматическое складывание и раскладывание может не работать. В этом случае удалите лед и снег (или другие помехи) с наружного зеркала, а затем либо управляйте зеркалом с помощью автоматического режима, либо сдвиньте корпус зеркала рукой. Если не удастся удалить лед и разблокировать замерзший механизм, то переместите автомобиль в теплое место и подождите, пока лед растает.

**Примечание.** Если корпус зеркала сместился из ранее заданного положения, следуйте приведенной ниже процедуре, чтобы вернуть его в правильное положение:

1. Сложите зеркала с помощью кнопки привода складывания наружных зеркал.
2. Подождите, пока вы не услышите внутри зеркала звук, который подтверждает установление правильного зацепления привода (щелчок может отсутствовать, зависит от смещения корпуса).
3. Разложите зеркала с помощью кнопки привода складывания наружных зеркал.

### Предупреждение

**Не складывайте и не регулируйте зеркала во время движения.**

**Не начинайте движение со сложенными зеркалами.**

Перед началом движения наружные зеркала водителя и переднего пассажира должны быть разложены и правильно отрегулированы.

Во избежание травмы или повреждения зеркала будьте осторожны, чтобы не зажать руку зеркалом во время его регулировки.

### Внутреннее зеркало заднего вида



Рис. 4. Внутреннее зеркало заднего вида

Положение зеркала регулируется. Во время движения в темное время суток во избежание ослепления светом фар идущего сзади автомобиля нажмите на рычажок 1 (см. рис. 4), расположенный в нижней части корпуса зеркала, при необходимости отрегулируйте положение зеркала.



Рис. 5. Крышка люка и пробка наливной горловины топливного бака

### Топливный бак

С правой стороны автомобиля (по ходу движения автомобиля вперед), в задней его части, располагается крышка люка наливной горловины топливного бака, которая оборудована системой блокировки от несанкционированного доступа к наливной горловине. Блокировка и разблокировка лючка происходит синхронно с блокировкой и разблокировкой

замков дверей автомобиля. Чтобы открыть лючок необходимо в разблокированном состоянии замков нажать на левый нижний угол лючка, где с обратной стороны расположен толкатель, который слегка приоткрывает лючок на небольшой угол. После чего лючок вручную необходимо открыть полностью. Пробка открывается поворотом против часовой стрелки. Заворачивать пробку следует по часовой стрелке. Временное закрепление пробки топливного бака осуществляется с помощью держателя на внутренней панели крышки люка. После заправки топливом закрутите пробку и закройте лючок легким нажатием до принятия им исходного положения.

### **ВНИМАНИЕ!**

**Если замки дверей будут заблокированы при открытом лючке, не пытайтесь его закрыть, чтобы не повредить механизм блокировки и запорную петлю на самом лючке. Закрывайте лючок только при разблокированном состоянии замков дверей.**

**Случайное нажатие на лючок при заблокированных замках дверей визуально не изменит его положение, но при последующей разблокировке замков лючок слегка приоткрывается. Будьте внимательны и следите за положением лючка наливной горловины топливного бака когда Вы оставляете автомобиль без присмотра.**

В зимний период эксплуатации старайтесь избегать попадания воды в зону наливной горловины топливного бака. После мойки автомобиля рекомендуется просушить это место во избежание примерзания штока электропривода блокировки лючка наливной горловины топливного бака.

В случае заклинивания механизма или несрабатывания электропривода, для автомобиля с кузовом «SW», необходимо с правой стороны задней части салона автомобиля снять крышку обивки 1 (рис. 6), где будет доступен электропривод 2, и потя-

нуть за аварийный рычаг **3**. Ход рычага составляет 20 мм. Это позволит разблокировать лючок и получить доступ к наливной горловине топливного бака.

Доступ к аварийному рычагу для автомобиля с кузовом «SE» можно получить через откидной клапан **1** (рис. 7) в обивке багажного отделения автомобиля, который находится с правой стороны багажного отделения, где также будет доступен электропривод **2** и аварийный рычаг **3**, который нужно потянуть для разблокировки лючка наливной горловины топливного бака.



Рис. 6. Доступ к электроприводу (кузов «SW»)



Рис. 7. Доступ к электроприводу (кузов «SE»)

## Противосолнечные козырьки

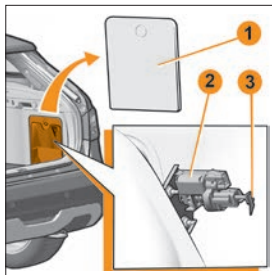

Противосолнечные козырьки в зависимости от направления лучей солнца можно установить из положения I в положение II или III (см. рис.).

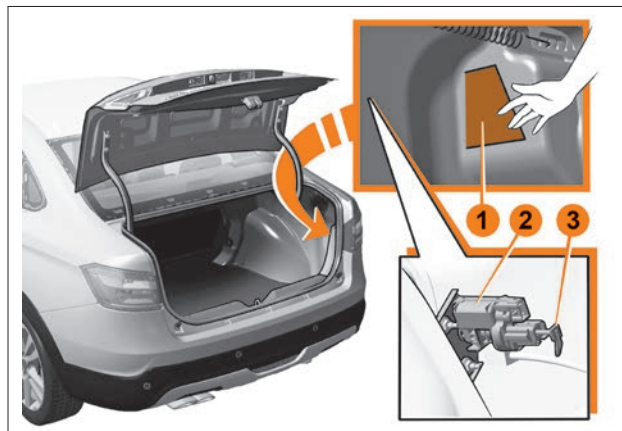
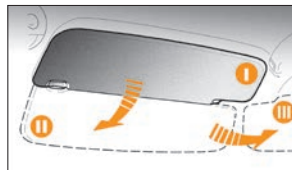
**В варианном исполнении** противосолнечные козырьки имеют косметические зеркала с внутренней стороны, закрываемые шторками. При движении всегда закрывайте косметические зеркала шторками во избежание отвлечения внимания или ослепления солнцем.

## Вещевой ящик

Автомобили Vesta комплектуются вещевыми ящиками с органайзером в крышке и подстаканником. **В варианном исполнении** вещевые ящики комплектуются замедлителем открытия крышки.

Автомобили с климатическими системами «Комфорт» и «Люкс» имеют функцию охлаждения вещевого ящика.

Для охлаждения ящика необходимо установить поворотную заслонку, расположенную в дальнем верхнем углу ящика сверху (см. рис.), в положение «Открыто».

При открытой крышке внутренняя часть вещевого ящика освещается фонарем, если включено наружное освещение.



# ВОЖДЕНИЕ АВТОМОБИЛЯ

## ОСНОВЫ БЕЗОПАСНОЙ ЭКСПЛУАТАЦИИ АВТОМОБИЛЯ

Ваша безопасность и охрана среды обитания зависят от технической исправности Вашего автомобиля и соблюдения правил его эксплуатации. Нижеприведенные рекомендации в значительной степени повысят Вашу безопасность на дорогах и позволят сохранить транспортное средство в исправном состоянии.

### Меры предосторожности при эксплуатации автомобиля

Не превышайте нагрузки автомобиля, указанной в данном руководстве. Перегрузка приводит к повреждению элементов подвески, преждевременному износу шин и к потере устойчивости автомобиля.

Не допускайте быстрой езды по дорогам с нарушенным покрытием, так как резкие удары могут деформировать детали силового агрегата, кузова и подвески.

В случае сильных ударов (например, при наезде на бордюр), во избежание создания внезапной аварийной ситуации, обратитесь к дилерам для проверки состояния автомобиля.

Регулярно проверяйте состояние защитных резиновых чехлов рейки рулевого механизма, шаровых опор, тяги переключения передач, шарниров привода передних колес, а также защитных колпачков шарниров рулевых тяг. Если чехол или колпачок поврежден, неправильно установлен или скручен, то в шарнир или механизм будут проникать пыль, вода и грязь, что вызовет их усиленный износ и разрушение. Поэтому поврежденный чехол или колпачок немедленно заменяйте новым, а неправильно установленный или скрученный – поправьте.

### ВНИМАНИЕ!

Для смазки узлов и агрегатов применяйте материалы, рекомендуемые заводом-изготовителем.

Применение других материалов может привести к преждевременному износу или повреждению этих узлов и агрегатов.

Чтобы избежать работы двигателя с излишне высокой частотой вращения при движении автомобиля своевременно переключайте передачи. Тем самым Вы уменьшите износ двигателя и снизите расход топлива.

### ВНИМАНИЕ!

**Двигатель автомобиля рассчитан на применение бензина с октановым числом не ниже, чем указано. Эксплуатация автомобиля на бензинах с меньшим октановым числом приведет к его отказу!**

Не забывайте регулярно проверять давление воздуха в шинах, так как эксплуатация шин с давлением, отличающимся от рекомендованного (см. раздел «Шины и колеса»), приводит к их преждевременному износу, увеличению расхода топлива, а также к ухудшению устойчивости и управляемости автомобиля.

### Предупреждение

**Разница давления на одной оси всего на 0,02–0,03 МПа ухудшает управляемость, а при экстренном торможении может привести к заносу!**

## **ВНИМАНИЕ!**

**В процессе движения не держите без надобности ногу на педали сцепления или руку на рычаге переключения передач, это может привести к повреждению и преждевременному износу деталей механизмов сцепления или коробки переключения передач.**

Сразу после процедуры прохождения технического обслуживания проверить надёжность соединения клемм жгутов с полюсными выводами аккумуляторной батареи, наличие на них смазки. Помните, что окисление клемм и выводов, а также ненадёжное их соединение вызывают искрение в месте ненадёжного контакта, что может привести к отказу электронного оборудования автомобиля. Также не допускается проверять работоспособность генератора при работающем двигателе путём снятия клеммы жгута с полюсного вывода аккумуляторной батареи.

## **Предупреждение**

**На автомобиле установлена система зажигания высокой энергии. Поэтому при работающем двигателе касание элементов системы зажигания опасно.**

Кроме того, не рекомендуется проверять цепи высокого напряжения «на искру», так как это может привести к отказу элементов системы зажигания.

Во избежание разрядки аккумуляторной батареи при неработающем двигателе не оставляйте на длительное время ключ в выключателе зажигания.

Избегайте резкого открывания дверей в конце их хода. Не оставляйте незакрытыми двери на остановке при сильном ветре, чтобы избежать деформации передних кромок дверей. Зимой, когда слой льда или снега на опускных стеклах затрудняет их передвижение, не применяйте чрезмерных усилий при

вращении ручки, чтобы не повредить механизм стеклоподъемника. Для предотвращения отказа электростеклоподъемников обязательно очищайте стекла дверей от льда и снега.

## **Эксплуатация нового автомобиля**

Во время эксплуатации нового автомобиля до пробега первых 2000 км:

- плавно трогайтесь, ускоряйтесь и тормозите;
  - после пробега первой тысячи километров проконтролируйте затяжку болтов крепления колес и, при необходимости, подтяните;
  - при движении автомобиля не превышайте скорости 110 км/ч и частоты вращения двигателя 3500 мин<sup>-1</sup>;
  - своевременно, в соответствии с дорожными условиями, включайте высшие передачи в коробке передач, избегая перегрузки двигателя;
  - не производите буксировки прицепа или другого автомобиля.
- После пробега первых 2000 км можно постепенно увеличивать частоту вращения двигателя и скорость автомобиля.

## **ВНИМАНИЕ!**

**Жидкостные выделения из выхлопной трубы относятся к конденсату и являются естественным рабочим процессом, неисправностью не являются.**

## **Предупреждение**

**Работа новых шин, тормозных колодок и дисков, сцепления оптимизируется только после их обкатки (притирки). Поэтому первые 500 км используйте сдержанную манеру движения с умеренными ускорениями. Если при дальнейшей эксплуатации указанные компоненты будут заменены, то выполните указание по обкатке заново.**

## Подготовка автомобиля к движению

### **ВНИМАНИЕ!**

**Перед выездом из гаража или с места стоянки проверьте техническое состояние автомобиля.**

Для этого:

1. Проверьте и доведите до нормы давление воздуха в шинах (см. таблицу 2 в разделе «Шины и колеса»).
2. Проверьте уровень масла в картере двигателя и при необходимости доведите его до нормы.
3. Проверьте уровни охлаждающей и омывающей жидкостей и при необходимости доведите их до нормы.
4. Проверьте уровень тормозной жидкости.
5. Проверьте исправность ламп внешних световых приборов и их чистоту.
6. Проверьте функционирование системы стеклоочистки.
7. Проверьте правильность установки зеркал, сидений и ремней безопасности.
8. Проверьте исправность рабочей тормозной системы (сигнализатор **(1)** «Отказ тормоза» загорается постоянным красным светом при включении зажигания и после запуска двигателя гаснет (режим самотестирования)) и стояночной тормозной системы (фиксацию рычага стояночного тормоза). Наличие следов масел и эксплуатационных жидкостей под автомобилем свидетельствует о негерметичности его узлов и агрегатов. В этом случае необходимо обратиться к дилерам для выявления и устранения причин их появления.

### **ВНИМАНИЕ!**

**Движение автомобиля с горящим постоянным светом сигнализатором **(1)** «Отказ тормоза» запрещается. Доставку автомобиля к дилерам для ремонта осуществляйте эвакуатором.**

Не откладывая, устраняйте обнаруженные неисправности у дилеров.

## Посадка водителя за рулем

### **Предупреждение**

**Безопасная техника вождения автомобиля во многом зависит от правильной посадки водителя. Правильная посадка – водитель достаточно плотно опирается на спинку сиденья, ноги при полном ходе педалей вытянуты не полностью, а обе руки, слегка согнутые в локтевых суставах, удерживают верхнюю часть рулевого колеса. Положение тела должно быть устойчивым, но не напряженным – это предотвращает быстрое утомление.**

## Пуск двигателя

Данные рекомендации обеспечивают пуск исправного двигателя с аккумуляторной батареей, заряженной не менее чем на 75 %, с моторным маслом класса вязкости по SAE, соответствующим температуре окружающей среды (см. прил. 1), на бензине класса испаряемости для зимнего периода года в зависимости от климатического района применения в соответствии с ГОСТ Р 51866-2002.

### **Для автомобилей с механической коробкой передач:**

1. Перед пуском двигателя вставьте ключ в выключатель зажигания, поставьте автомобиль на ручной тормоз, выжмите до упора педаль сцепления, переведите рычаг переключения передач в нейтральное положение.
2. Включите зажигание, сделайте паузу в несколько секунд, чтобы электробензонасос успел поднять давление в топливной рампе до рабочего значения.

### **ВНИМАНИЕ!**

Во время пуска двигателя не следует нажимать на педаль акселератора. Пуск двигателя оптимизирован до температуры окружающей среды минус 27 °С без участия водителя в управлении дроссельной заслонкой. При полном (до упора) нажатии на педаль акселератора в режиме пуска двигателя топливоподача блокируется для продувки цилиндров двигателя от лишнего топлива после неудачных пусков.

3. Включите стартер. Нажатую до упора педаль сцепления удерживайте до окончания пуска и выхода двигателя на устойчивый холостой ход. После пуска двигателя отпустите ключ зажигания – стартер выключится.

**Примечание.** Запрещается включать стартер более чем на 10 секунд.

4. Если в течение 10 секунд работы стартера двигатель не запустился, повторите пуск не ранее чем через 40 секунд.

5. Если вторая попытка пуска была безуспешной, третью начните не ранее чем через 40 секунд с полностью нажатой педалью акселератора (режим продувки цилиндров). После 6–8 секунд продувки плавно отпустите педаль акселератора.

### **ВНИМАНИЕ!**

Несоблюдение вышеуказанных рекомендаций может привести к перегрузке стартера и выходу его из строя! Для надежной и долговечной работы стартера строго следуйте этим рекомендациям!

6. Если и третья попытка пуска не удалась, то либо температура окружающей среды ниже минус 27 градусов (границы возможности холодного пуска двигателя без вспомогательных устройств), либо двигатель неисправен, либо есть

какое-то отклонение от рекомендаций, приведенных выше. Для решения возникшей проблемы необходимо обратиться к дилерам.

### **Предупреждение**

Не допускается при помощи стартера начинать движение автомобиля. Это может повредить стартер и другие системы автомобиля! Движение начинайте на первой передаче в коробке передач при работающем двигателе.

**Для автомобилей с автоматической коробкой передач (АКП):**

1. Перед пуском двигателя нажмите на кнопку фиксации **1** (см. рис. 20 в разделе «Автоматическая коробка передач») и переведите рычаг переключения передач в положение **P** или **N**. В положении **P** пуск двигателя возможен без нажатия педали тормоза. В положении **N** пуск двигателя возможен только при нажатии педали тормоза. В любых других положениях селектора двигателя не пустится.

2. Включите зажигание, сделайте паузу в несколько секунд, чтобы электробензонасос успел поднять давление в топливной рампе до рабочего значения.

### **ВНИМАНИЕ!**

Во время пуска двигателя не следует нажимать на педаль акселератора. Пуск двигателя оптимизирован до температуры окружающей среды минус 27 °С без участия водителя в управлении дроссельной заслонкой.

При полном (до упора) нажатии на педаль акселератора и удержании в данном положении, с последующим пуском двигателя, система управления двигателем переходит в режим продувки цилиндров двигателя от лишнего топлива после неудачных пусков.

3. Включите стартер. После пуска двигателя отпустите ключ зажигания – стартер выключится.

**Примечание.** Запрещается включать стартер более чем на 10 секунд.

4. Если в течение 10 секунд работы стартера двигатель не пустился, повторите пуск не ранее чем через 40 секунд.

5. Если вторая попытка пуска была безуспешной, третью начните не ранее чем через 40 секунд с полностью нажатой педалью акселератора (режим продувки цилиндров). После 3–5 секунд продувки топливоподача восстановится, двигатель пустится, необходимо плавно отпустить педаль акселератора.

### **ВНИМАНИЕ!**

**В режиме продувки цилиндров пуск двигателя происходит при полностью нажатой педали акселератора, после пуска двигателя необходимо отпустить педаль акселератора – возможно резкое повышение оборотов двигателя.**

6. Если и третья попытка пуска не удалась, то либо температура окружающей среды ниже минус 27 градусов (границы возможности холодного пуска двигателя без вспомогательных устройств), либо двигатель неисправен, либо есть какое-то отклонение от рекомендаций, приведенных выше.

Для решения возникшей проблемы необходимо обратиться к дилеру LADA.

### **ВНИМАНИЕ!**

**Несоблюдение вышеуказанных рекомендаций может привести к перегрузке стартера и выходу его из строя! Для надежной и долговечной работы стартера строго следуйте этим рекомендациям!**

После пуска двигателя, для начала движения, нажмите педаль тормоза и, нажав на кнопку фиксации, переведите рычаг переключения передач из положения **P** или **N** в положение **R** или **D** (в зависимости от желаемого направления начать движение). При этом нога должна находиться на педали тормоза, педаль акселератора не должна быть нажата.

### **Для автомобилей с автоматизированной трансмиссией:**

1. Перед пуском двигателя вставьте ключ в выключатель зажигания, установите селектор режима движения в нейтральное положение **N** и нажмите педаль тормоза. В любых других положениях селектора двигатель не запустится.

2. Включите зажигание, сделайте паузу в несколько секунд, чтобы электробензонасос успел поднять давление в топливной рампе до рабочего значения.

### **ВНИМАНИЕ!**

**Во время пуска двигателя не следует нажимать на педаль акселератора. Пуск двигателя оптимизирован до температуры окружающей среды минус 27 °C без участия водителя в управлении дроссельной заслонкой. При полном (до упора) нажатии на педаль акселератора в режиме пуска двигателя топливоподача блокируется для продувки цилиндров двигателя от лишнего топлива после неудачных пусков.**

3. Включите стартер. После пуска двигателя отпустите ключ зажигания – стартер выключится.

**Примечание.** Запрещается включать стартер более чем на 10 секунд.

4. Если в течение 10 секунд работы стартера двигатель не пустился, повторите пуск не ранее чем через 40 секунд.



5. Если вторая попытка пуска была безуспешной, третью начните не ранее чем через 40 секунд с полностью нажатой педалью акселератора (режим продувки цилиндров). После 6-8 секунд продувки плавно отпустите педаль акселератора.

#### **ВНИМАНИЕ!**

**Несоблюдение вышеуказанных рекомендаций может привести к перегрузке стартера и выходу его из строя! Для надежной и долговечной работы стартера строго следуйте этим рекомендациям!**

6. Если и третья попытка пуска не удалась, то либо температура окружающей среды ниже минус 27 градусов (границы возможности холодного пуска двигателя без вспомогательных устройств), либо двигатель неисправен, либо есть какое-то отклонение от рекомендаций, приведенных выше. Для решения возникшей проблемы необходимо обратиться к дилерам.

#### **Предупреждение**

**Выхлопные газы ядовиты! Поэтому помещение, в котором производится пуск и прогрев двигателя, должно хорошо вентилироваться.**

#### **Особенности эксплуатации автомобиля с системой впрыска топлива**

Загорание сигнализатора «Неисправность двигателя»  (см. раздел «Комбинация приборов») при работающем двигателе сигнализирует о наличии неисправности. Но это не означает, что двигатель должен быть немедленно остановлен – контроллер имеет резервные режимы, позволяющие двигателю работать в условиях, близких к нормальным.

#### **ВНИМАНИЕ!**

**При остановке двигателя из подкапотного пространства могут быть слышны щелчки и потрескивание деталей системы выпуска отработавших газов, что не является неисправностью.**

Двигатель с системой впрыска топлива при наличии нейтрализатора и датчика кислорода работает исправно в том случае, если используется только неэтилированный бензин. Этилированный бензин в короткий срок приводит к отказу данных элементов, появляется дымный выхлоп, резко возрастает расход топлива и ухудшается динамика автомобиля.

#### **ВНИМАНИЕ!**

**Нейтрализатор является дорогостоящим узлом, обеспечивающим охрану окружающей среды. Нейтрализатор может быть поврежден пропусками воспламенения в цилиндрах двигателя (внешнее проявление – перебои в работе двигателя и подергивания при движении автомобиля), т. к. несгоревшее в цилиндрах топливо будет воспламеняться в нейтрализаторе и температура в нем резко возрастет, что вызовет повреждение каталитического элемента нейтрализатора. Электронные блоки управления двигателем имеют функцию защиты нейтрализаторов от пропусков воспламенения. При появлении пропусков воспламенения в одном или двух цилиндрах сигнализатор «Двигатель» включается в мигающим режиме, производится отключение подачи топлива в цилиндрах, в которых обнаружены пропуски, после этого сигнализатор «Двигатель» горит постоянно до конца поездки. При появлении пропусков воспламенения нужно принять срочные меры по их устранению. Автомобили, оснащенные нейтрализаторами, можно заводить буксировкой только при холодном двигателе.**

Предпочтительнее заводить двигатель с использованием другого аккумулятора или внешнего источника тока 12 вольт и ни в коем случае не используйте стартер для передвижения автомобиля.

Автомобиль оснащен приемной трубой с каталитическим нейтрализатором, имеющим высокую рабочую температуру, поэтому категорически запрещается помещать и хранить в моторном отсеке легковоспламеняющиеся материалы и предметы (ветошь, бумагу и т.п.) для предотвращения возможного возгорания.

### **Особенности эксплуатации автомобиля с электромеханическим усилителем рулевого управления**

На автомобиль устанавливается электромеханический усилитель рулевого управления (далее по тексту электроусилитель), предназначенный для помощи водителю в управлении автомобилем. Электроусилитель мгновенно отслеживает все управляющие воздействия на рулевое управление и производит увеличение крутящего момента, передаваемого водителем через рулевое колесо, по определенному, специально подобранному для автомобиля, алгоритму в зависимости от скорости движения автомобиля. Индикация состояния электроусилителя осуществляется сигнализатором «Электроусилитель руля», который кратковременно включается при включении зажигания (режим самотестирования). Во всех других случаях загорание сигнализатора оранжевым цветом на комбинации приборов свидетельствует о неисправности электроусилителя руля.

#### **ВНИМАНИЕ!**

**Электроусилитель начинает функционировать после запуска двигателя автомобиля. При определенных условиях (например, перегрев электроусилителя) электроусилитель может снизить компенсирующий момент или**

отключиться. Такие отключения вызваны алгоритмом работы электроусилителя и не являются признаками неисправности. При повторном запуске двигателя автомобиля и отсутствии вышеперечисленных условий, работоспособность электроусилителя восстанавливается. В случае отключения электроусилителя (например, при буксировке автомобиля с выключенным двигателем) автомобиль остается управляемым, однако для этого потребуется прикладывать к рулевому колесу значительно больше усилий.

При малых скоростях вращения рулевого колеса, при движении автомобиля с небольшой скоростью возможно увеличение усилия на рулевом колесе при подходе к крайним положениям. Это результат работы алгоритма электроусилителя, направленного на снижение динамических ударов рейки об ограничитель. При быстром вращении рулевого колеса возможно прослушивание функционального шума, это не является признаком неисправности.

**Эксплуатация автомобиля с неисправным электроусилителем не рекомендуется (в комбинации приборов контрольный сигнализатор горит оранжевым цветом). В случаях неисправности электроусилителя следует обратиться к аттестованному дилеру для выяснения причины.**

Для удобства посадки водителей разных антропометрических групп имеется возможность изменения положения рулевого колеса по высоте и вдоль рулевой колонки. Для этого необходимо рычаг регулировки рулевой колонки опустить вниз до упора, путём перемещения рулевой колонки вверх/вниз и вперед/назад добиться нужного положения, поднять рычаг регулировки вверх до упора.

## **ВОЖДЕНИЕ АВТОМОБИЛЯ**

Движение автомобиля допустимо начинать только после освобождения стекол салона от льда, снега, запотевания до уровня, обеспечивающего безопасность движения.

Движение автомобиля при отрицательной температуре окружающей среды рекомендуется начинать не ранее чем через 30 секунд после пуска двигателя. Для обеспечения частичного прогрева масла в коробке передач необходимо, чтобы двигатель в течение некоторого времени поработал на минимальной частоте холостого хода при отпущенной педали сцепления. Если же у Вас такой возможности нет и прогрев двигателя и коробки передач Вы производите при движении автомобиля, то после длительной стоянки при низкой температуре окружающего воздуха рекомендуется некоторое время двигаться на низших передачах с невысокой частотой вращения коленчатого вала двигателя. По мере прогрева масла в коробке передач последовательно переходите на высшие передачи.

### **ВНИМАНИЕ!**

**Во избежание повреждения механизма переключения передач внутри коробки передач из-за застывшего масла не прикладывайте чрезмерных усилий к рычагу переключения передач и не производите ударного (резкого) включения передач.**

**Техника вождения переднеприводного автомобиля специфична и несколько отличается от техники вождения заднеприводного автомобиля, особенно при движении на поворотах. При подъезде к повороту необходимо заранее оценить его и, в зависимости от радиуса поворота и состояния дорожного покрытия, уменьшить скорость, поворот проезжать в режиме «натяга», постепенно увеличивая**

**частоту вращения коленчатого вала двигателя. Это дает возможность проезжать поворот устойчиво даже на скользких участках, избегать резких торможений или резкого отпущения педали акселератора в повороте, которые могут привести к потере сцепления колес с дорогой и, соответственно, к потере контроля над управлением автомобилем. По возможности водите автомобиль без резких ускорений и замедлений, так как это приводит к повышенному износу шин и увеличению расхода топлива. Расход топлива также увеличивается при недостаточном давлении воздуха в шинах, при изношенных или загрязненных свечах зажигания, при использовании моторных масел для двигателя с большей вязкостью, чем рекомендуется.**

### **ВНИМАНИЕ!**

**Резкое трогание с места, в том числе с включенным ручным тормозом, разворот с пробуксовкой передних колес при максимальной частоте вращения двигателя не допускается!**

Расход топлива увеличивается и при буксировании прицепа. Кроме того, при буксировании прицепа возрастают нагрузки на кузов, двигатель и трансмиссию, что снижает их ресурс. Во время движения следите за работой различных систем по соответствующим приборам и сигнализаторам. В нормальных условиях сигнализаторы красного света гореть не должны – их включение сигнализирует о необходимости проверки соответствующей системы у дилеров. При движении по лужам снижайте скорость во избежание аквапланирования, которое может вызвать занос или потерю управления. Изношенные шины увеличивают такую опасность.

### **ВНИМАНИЕ!**

Во избежание повреждения двигателя, вызванного попаданием в его цилиндры воды через воздухозаборник, не допускается преодолевать скопления воды глубиной более 300 мм. Движение по относительно глубоким скоплениям воды следует выполнять с минимально возможной скоростью во избежание образования волны, способной залить воздухозаборник двигателя.

После преодоления луж, а также после мойки автомобиля или при длительном движении по мокрой дороге, когда в тормозные механизмы колес попадает вода, произведите при движении несколько плавных торможений, чтобы просушить диски, барабаны и тормозные накладки.

### **Предупреждение**

Особое внимание и осторожность проявляйте в первые минуты после начала дождя, так как смоченная пыль на дорожном покрытии образует скользкую пленку, резко снижающую сцепление шин с дорогой.

### **ВНИМАНИЕ!**

После преодоления бродов или глубоких луж и при намерении поставить автомобиль на длительную стоянку, необходимо обеспечить небольшой пробег автомобиля для просушки узлов с целью исключения коррозионных повреждений подшипника муфты выключения сцепления и подшипников ступиц передних и задних колёс.

Во время обгона в дождливую погоду включайте стеклоочиститель ветрового стекла на максимальный режим (см. раздел «Переключатель стеклоочистителей») – это поможет избежать

потери видимости за счет возможного выброса воды из-под колес обгоняемого транспорта. Такие меры предосторожности желательно применять и в том случае, если обгоняют Вас.

### **Движение зимой**

При морозах перед каждым первым, за время поездки, включением стеклоочистителей необходимо проверить, не примерзли ли щетки к стеклу. Если щетки стеклоочистителей примерзли к ветровому стеклу, используйте функции блока управления системой вентиляции и отопления (см. раздел «Управление системой вентиляции и отопления салона») до тех пор, пока щетки стеклоочистителя полностью не оттают.

При вождении автомобиля в условиях снегопада, если стеклоочиститель не справляется с удалением снега с ветрового стекла и на нем начинает образовываться ледяная корка, используйте функции блока управления системой вентиляции и отопления (см. раздел «Управление системой вентиляции и отопления салона»). Как только ветровое стекло достаточно нагреется и ледяная корка оттает, удалите ее с помощью щеток стеклоочистителей.

При движении автомобиля, после длительной стоянки, в передних и задних амортизаторах возможно появление гидравлических шумов, воспринимаемых как «стук» подвески. Шумы будут уменьшаться и полностью исчезнут по мере прогрева амортизаторов при движении.

### **Предупреждение**

Налипание снега на рычагах стеклоочистителя затрудняет их нормальную работу. Остановитесь с соблюдением Правил дорожного движения, выключите стеклоочистители и удалите снег.

**Будьте очень осторожны на мокрых или скользких участках дорог – не допускайте резких торможений и резкого**

нажатия и отпускания педали акселератора. С этой целью управляйте автомобилем плавно, без резких движений рулевым колесом. Снижение скорости проводите постепенным переходом на пониженные передачи в коробке передач с частичным притормаживанием рабочими тормозами. Если, несмотря ни на что, автомобиль начинает заносить, поверните руль в сторону заноса и плавной работой рулём и педалью газа выровните автомобиль.

В местах пересечения дорог часто возникает наледь за счет пробуксовки колес при трогании с места. Поэтому при приближении к таким местам заранее, на сухом участке, начинайте снижение скорости.

## **Движение в горной местности**

### **ВНИМАНИЕ!**

При движении на подъем своевременно переходите на низшие передачи в коробке передач, не допуская перегрузки двигателя и рывков автомобиля.

На длинных спусках используйте двигатель в режиме торможения (педаль акселератора отпущена при включенной передаче) с частичным использованием рабочих тормозов.

### **Предупреждение**

Не допускайте спуска с выключенным сцеплением и использованием только рабочих тормозов. Это приведет к разогреву тормозов и закипанию тормозной жидкости. Имейте в виду, что с увеличением высоты температура закипания тормозной жидкости снижается. Закипание тормозной жидкости в колесных цилиндрах означает полный отказ рабочих тормозов – педаль тормоза проваливается.

В горной местности держитесь правой стороны дороги. Меньшая ширина дороги и сложный профиль трассы требуют большего внимания и осторожности. При остановке на подъеме или на спуске выверните руль до упора так, чтобы в случае самопроизвольного начала движения автомобиля, его колеса уперлись в бордюр дороги.

На скользкой дороге не начинайте движение на крутой подъем, пока впереди идущий автомобиль не достигнет его вершины. Автомобиль оборудован системой, удерживающей автомобиль на месте от скатывания на уклоне не более 2 секунд. Система также функционирует на уклоне при трогании задним ходом вверх (см. далее подраздел «Функция ННС»).

## **Перегрев двигателя**

Если стрелка указателя температуры охлаждающей жидкости двигателя длительное время находится в красной зоне или мигает соответствующий сигнализатор в комбинации приборов, необходимо остановиться в разрешенном месте, соблюдая меры предосторожности, и выключить двигатель.

Соблюдая меры предосторожности во избежание ожогов рук, следует открыть капот и проверить уровень охлаждающей жидкости в расширительном бачке.

При отсутствии возможности экстренной остановки допускается включать климатическую систему в режим максимального обогрева салона для снижения температуры охлаждающей жидкости.

## **Особенности автомобилей с автоматической коробкой передач**

### **Условия движения**

На автомобиле, оснащенный автоматической бесступенчатой коробкой передач, не рекомендуется начинать движение сразу после пуска двигателя, особенно в зимний период.

Для предотвращения интенсивного износа деталей коробки передач рекомендуется после пуска двигателя дать время, чтобы масло в коробке передач под давлением попало на все смазывающиеся поверхности.

Автоматическая бесступенчатая коробка передач, как и любой узел с трущимися деталями, требует прогрева. Трогаться с места нужно убедившись, что автомобиль прогрелся до необходимого предела, и после начала движения как минимум километр придерживаться спокойной езды.

При регулярном прогреве автомобиля с автоматической бесступенчатой коробкой передач, особенно в зимний период, Вы повышаете вероятность длительной эксплуатации агрегата.

При движении на автомобиле, оснащем автоматической бесступенчатой коробкой передач, рекомендуется избегать пробуксовки и резкого ускорения, это небезопасно для агрегата и обеспечивает повышенный износ коробки передач.

### **ВНИМАНИЕ!**

**При остановке на подъеме не следует держать ногу на педали акселератора. Это создает риск перегрева автоматической бесступенчатой коробки передач.**

### **Движение зимой**

На автомобиле, оснащем автоматической бесступенчатой коробкой передач, **в очень холодную погоду** (при температуре ниже  $-20^{\circ}\text{C}$ ) во избежание остановки двигателя после его запуска следует немного подождать перед переводом рычага из положения **P** в положение **D** или **R**, а в течение нескольких минут после начала движения следует избегать резких ускорений.

### **ВНИМАНИЕ!**

**В очень холодную погоду система может блокировать переключение передач вручную, пока автоматическая бесступенчатая коробка передач не прогреется до рабочей температуры.**

## **ТОРМОЖЕНИЕ И СТОЯНКА**

### **Предупреждение**

**Научитесь тормозить плавно. Еще лучше использовать плавное притормаживание рабочими тормозами с одновременным переходом на пониженные передачи в коробке передач.**

Использование для торможения двигателем на скользкой или мокрой дороге слишком низкой для фактической скорости передачи, а также при этом резкое включение сцепления может вызвать нарушение сцепления колес с дорогой и спровоцировать потерю устойчивости автомобиля. Для торможения двигателем выбирайте адекватную скорости передачу и плавно включайте сцепление.

Такой прием обеспечивает устойчивость автомобиля даже на скользких участках дорог и, кроме того, способствует экономии топлива, увеличивает ресурс шин и тормозных накладок. Если при исправных подвесках, отрегулированных углах установки передних колес и нормальном давлении воздуха в шинах при торможении автомобиль уводит в сторону и Вам необходимо доворачивать руль, чтобы сохранить направление движения, необходимо провести проверку рабочих тормозов у дилеров.

Садясь впервые за руль автомобиля, проверьте работу тормозов при умеренных скоростях движения для приобретения первого навыка торможения.

## Стояночный тормоз

При остановке или стоянке на подъёме или на спуске включите стояночный тормоз и, соответственно, заднюю или переднюю передачи в коробке передач.



### Включение стояночного тормоза

Потяните рычаг 1 (см. рис.) вверх и убедитесь, что автомобиль надёжно заторможен. При включённом зажигании в комбинации приборов загорится мигающим светом сигнализатор (Ⓢ).

### Выключение стояночного тормоза

Слегка потяните рычаг 1 (см. рис.) вверх и, нажав на кнопку 2 (см. рис.), полностью опустите рычаг до упора. При включённом зажигании мигающий сигнализатор (Ⓢ) выключится.

### **ВНИМАНИЕ!**

Во время движения следите за тем, чтобы стояночный тормоз был полностью выключен (сигнализатор (Ⓢ) не мигает), в противном случае автомобиль будет подтормаживаться, в связи с чем возможен перегрев тормозных колодок, что приведёт к их износу или повреждению.

Во избежание прилипания тормозных колодок к барабанам или дискам не ставьте автомобиль на длительную стоянку с включённым стояночным тормозом.

Чтобы тормозные колодки не примерзли к барабанам или дискам после мойки автомобиля, движения по мокрым или заснеженным дорогам при низких температурах, не оставляйте автомобиль на открытой площадке, не просушив тормоза плавными торможениями при движении к стоянке.

### Предупреждение

В случае отказа одного из контуров тормозной системы торможение автомобиля обеспечивает второй контур. При этом ход педали тормоза увеличивается и снижается эффективность торможения, что в первый момент может быть оценено Вами как полный отказ тормозов. В данном случае не отпускайте педаль и не производите многократные нажимы, которые только увеличивают тормозной путь, а нажимайте на педаль до получения максимально возможного эффекта торможения.

При парковке автомобиля во время снегопада рекомендуется отжать от стекла рычаги стеклоочистителей во избежание примерзания щеток.

### Предупреждение

Не выключайте зажигание при движении автомобиля! С остановкой двигателя резко возрастает усилие, которое необходимо приложить к педали тормоза для торможения автомобиля.

### Особенности автомобилей с автоматической коробкой передач

На автомобиле, оснащённом автоматической бесступенчатой коробкой передач, после полной остановки автомобиля, удерживая ногу на педали тормоза, переведите рычаг селектора в положение **P**, при этом коробка передач будет переведена в нейтральное положение, а ведущие колеса механически заблокируются трансмиссионным тормозом. Включите стояночный тормоз.

На стоянке, в зависимости от уклона дороги и/или загрузки автомобиля, может потребоваться переместить рычаг стояночного тормоза еще по крайней мере на два зубца сектора.

## СИСТЕМА КОРРЕКЦИИ И ПОМОЩИ ПРИ ВОЖДЕНИИ

### Система электронного контроля устойчивости

Автомобили оснащаются системой электронного контроля устойчивости, которая выполняет следующие функции:

- антиблокировочную (ABS – Antilock Braking System);
- распределения тормозных сил (EBD – Electronic Brake Force Distribution);
- вспомогательного торможения (BA – Brake Assist);
- контроля устойчивости (ESC – Electronic Stability Control);
- противобуксовочную (TC – Traction Control);
- предотвращения скатывания автомобиля при трогании на подъеме (HHC – Hill Hold Control).

**Функция ABS** предотвращает блокировку колес при торможении, обеспечивая тем самым сохранение устойчивости и управляемости автомобиля, а также минимальный тормозной путь практически в любых дорожных условиях. Однако при торможении на дороге с неровным или рыхлым покрытием (гравий, песок, неукатанный снег) может произойти некоторое увеличение тормозного пути по сравнению с торможением в тех же условиях с заблокированными колёсами. Торможение, регулируемое ABS, начинается со скорости более 5–8 км/ч и сопровождается незначительной пульсацией педали тормоза и характерным шумом исполнительных механизмов. ABS прекращает регулирование при снижении скорости автомобиля до 3–5 км/ч.

При экстренном торможении максимально быстро и с максимальным усилием нажимайте на педаль тормоза и не отпускайте ее до конца торможения. При изменении направления движения во время торможения также не отпускайте педаль тормоза.

### Предупреждение

Прерывистое торможение (отпускание и повторное нажатие педали тормоза) при исправной ABS увеличивает тормозной путь.

Индикация состояния ABS осуществляется сигнализатором «ABS» . Сигнализатор загорается желтым светом при включении зажигания и после запуска двигателя гаснет (режим самотестирования).

### ВНИМАНИЕ!

**Во всех других случаях загорание сигнализатора свидетельствует о неисправности ABS, устранение которой необходимо проводить только у дилеров.**

При возникновении неисправности ABS работа гидравлического привода тормозов не нарушается, и сохраняется возможность торможения как на автомобиле без ABS.

**Функция EBD** обеспечивает оптимальное соотношение тормозных сил передних и задних колес автомобиля при нерегулируемом ABS торможении и при неисправности ABS.

Индикация состояния EBD осуществляется сигнализатором «Отказ тормоза». Сигнализатор загорается красным светом при включении зажигания и после запуска двигателя гаснет (режим самотестирования).

### Предупреждение

**Одновременное загорание сигнализаторов «ABS» и «Отказ тормоза», за исключением режима самотестирования при включении зажигания, свидетельствует о неисправности ABS и EBD. В этом случае при торможении возможна преждевременная блокировка задних колес и опасный занос автомобиля. Неисправность должна быть устранена у дилеров как можно быстрее.**



**Функция ВА** распознает по высокой скорости нажатия педали тормоза необходимость экстренного торможения и автоматически увеличивает давление в гидравлическом приводе тормозов до уровня, обеспечивающего максимальную эффективность торможения в течение всего времени, пока нажата педаль тормоза.

**Функция ESC** в любых дорожных условиях при отклонении автомобиля от заданной водителем траектории движения (снос или занос) автоматически притормаживает одно или несколько колес и, при необходимости, уменьшает крутящий момент двигателя, тем самым компенсируя отклонение и сохраняя устойчивость и управляемость автомобиля.

**Функция TC** оптимизирует пробуксовку колес при трогании и разгоне за счет притормаживания буксующего колеса и, при необходимости, уменьшения крутящего момента двигателя. После пуска двигателя ESC и TC включаются автоматически. Для отключения ESC и TC при движении в тяжелых дорожных условиях (грязь, песок, глубокий снег) нажмите и удерживайте в нажатом положении в течение 0,5–1 секунды кнопку выключателя **ESC** (см. рис.). Отключение функций действует только при скорости автомобиля менее 50 км/ч. Включение функций производится кратковременным нажатием кнопки выключателя «ESC» или автоматически при достижении скорости 50 км/ч.

Срабатывание ESC и TC сопровождается характерным шумом исполнительных механизмов.

Срабатывание ESC и TC свидетельствует о достижении предела сцепления шин с дорожным покрытием. Во избежание потери управления над автомобилем Вы должны приспособить свой стиль вождения к действительным дорожным условиям.

Индикация состояния ESC и TC осуществляется сигнализаторами «ESC» и «ESC OFF». Сигнализаторы загораются



жёлтым светом при включении зажигания и после запуска двигателя гаснут (режим самотестирования). Срабатывание ESC и TC сопровождается миганием сигнализатора «ESC». При отключённых с помощью выключателя «ESC» функций сигнализатор «ESC OFF» горит постоянным светом.

#### **ВНИМАНИЕ!**

**Во всех других случаях загорание сигнализатора «ESC» свидетельствует о неисправности ESC и TC, устранение которой необходимо проводить только у дилеров.**

#### **ВНИМАНИЕ!**

**Во избежание ограничения работоспособности ABS, EBD, ESC и TC не устанавливайте на автомобиль шины разной размерности.**

**Функция HHC** предотвращает скатывание автомобиля при трогании передним или задним ходом на подъёме.

При остановке на подъёме с уклоном более 4 % удерживайте нажатой педаль тормоза с усилием, достаточным для обеспечения неподвижности автомобиля. При последующем отпускании педали тормоза, при включенной передаче,

функция ННС сохраняет давление в гидравлическом приводе тормозов в течение не более 2 секунд, позволяя начать движение без скатывания автомобиля под уклон. Срабатывание ННС может сопровождаться характерным шумом исполнительных механизмов.



Функция ННС не работает при:

- остановке длительностью менее 1 секунды;
- трогании передним или задним ходом на спуске;
- использовании стояночного тормоза;
- установке рычага переключения передач МКП в нейтральное положение или селектора АМТ в положение «N»;
- неисправности функций ESC и TC.

## **СИСТЕМЫ «КРУИЗ-КОНТРОЛЬ» И «ОГРАНИЧИТЕЛЬ СКОРОСТИ»**

Системы «Круиз-контроль» (КК) и «Ограничитель скорости» (ОС) предназначены для автоматического поддержания заданной скорости движения автомобиля без воздействия на педаль акселератора со стороны водителя и автоматического ограничения предельно допустимой скорости движения автомобиля, заданной непосредственно водителем.

### **КРУИЗ-КОНТРОЛЬ**

Круиз-контроль поддерживает постоянную заданную скорость движения в диапазоне от 40 до 150 км/ч на 3–5 передачах для автомобилей с двигателем 1,6 л и в диапазоне 30–180 км/час на 2–5 передачах для автомобилей с двигателем 1,8 л с механической или автоматизированной коробкой переключения передач.

### **ВНИМАНИЕ!**

Если двигаться с постоянной скоростью не требуется, в целях безопасности отключайте круиз-контроль. Не рекомендуется пользоваться круиз-контролем, когда условия движения не позволяют поддерживать постоянную скорость, например, в плотном транспортном потоке, на извилистых, обледенелых, заснеженных, влажных или скользких дорогах, а также на крутых спусках. На автомобилях с механической коробкой передач не включайте нейтральную передачу при движении на заданной скорости, не деактивировав круиз-контроль. Обороты двигателя могут увеличиться, и двигатель может быть поврежден.

### **Предупреждение**

Круиз-контроль может оказаться не в состоянии поддерживать постоянную скорость на подъеме или спуске. При движении на крутом подъеме скорость движения может снизиться. Для поддержания заданной скорости можно нажать на педаль акселератора или переключиться на низшую передачу. В результате система «Круиз-контроль» отключится. На крутом спуске скорость может превысить заданную. Для регулировки скорости может потребоваться нажать на педаль тормоза. В результате система «Круиз-контроль» отключится.

### **Органы управления системы «Круиз-контроль»**

1 – кнопка «**SET+**». Используется для активации круиз-контроля и для увеличения заданной скорости.

2 – кнопка «**CAN**» («CANCEL»). Используется для деактивации круиз-контроля.

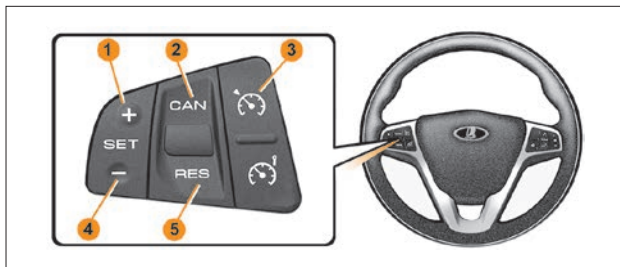

**3** – кнопка «» («Круиз-контроль»). Используется для включения/выключения круиз-контроля.

**4** – кнопка «**SET-**». Используется для активации круиз-контроля и для уменьшения заданной скорости.

**5** – кнопка «**RES**» («RESUME»). Используется для восстановления работы круиз-контроля после деактивации.

### Предупреждение

**При одновременном нажатии двух и более кнопок система «Круиз-контроль» может отключиться автоматически.**

### **Индикация режимов «Круиз-контроль»**

Средства индикации расположены на комбинации приборов и состоят из двухцветного сигнализатора «Круиз-контроль» и элементов на жидкокристаллическом индикаторе.

### **Состояния сигнализатора «Круиз-контроль»**

Обозначение сигнализатора	Цвет сигнализатора	Состояние
	Желтый	Круиз-контроль деактивирован
	Зеленый	Круиз-контроль активирован
	Желтый, мигающий с частотой 2 раза в секунду	Невозможно поддержание заданной скорости

### **Включение «Круиз-контроля»**

1. При включенном зажигании нажмите кнопку «Круиз-контроль» (см. рис., поз. **3**). При этом загорится сигнализатор «Круиз-контроль» желтого цвета на комбинации приборов.

2. Двигаясь с желаемой скоростью, нажмите кнопку «**SET+**» (см. рис., поз. **1**) или «**SET-**» (поз. **4**). Автомобиль будет двигаться с заданной скоростью. При этом цвет сигнализатора «Круиз-контроль» станет зеленым, на жидкокристаллическом индикаторе высветится заданная скорость.

### **Увеличение заданной скорости движения**

Увеличить скорость движения можно двумя способами:

1. Нажатием кнопки «**SET+**» (поз. **1**).

Двигаясь с заданной скоростью, нажмите кнопку «**SET+**» (поз. **1**). При достижении требуемой скорости отпустите кнопку. В память будет запомнена новая скорость движения.

2. С помощью педали акселератора.

Двигаясь с заданной скоростью, нажмите педаль акселератора и увеличьте скорость движения до желаемой, затем нажмите и отпустите кнопку «**SET+**» (поз. 1) или «**SET-**» (поз. 4), чтобы ввести в память новое значение скорости.

### **Снижение заданной скорости движения**

Снизить скорость движения можно двумя способами:

1. Нажатием кнопки «**SET-**» (поз. 4). Двигаясь с заданной скоростью, нажмите кнопку «**SET-**» (поз. 4). При достижении требуемой скорости отпустите кнопку. В память будет запомнена новая скорость движения.

2. С помощью педали тормоза. Двигаясь с заданной скоростью, нажмите педаль тормоза (при этом круиз-контроль отключается), снизьте скорость до требуемой и кратким нажатием кнопки «**SET+**» (поз. 1) или «**SET-**» (поз. 4), установите новую заданную скорость.

### **ВНИМАНИЕ!**

**Короткие нажатия кнопок «**SET+**» (поз. 1) или «**SET-**» меняют величину заданной скорости на 1 км/ч. При длительном удержании кнопок «**SET+**» или «**SET-**» заданная скорость изменяется на 10 км/ч и далее по 10 км/ч через каждую секунду, но не более чем на 30 км/ч за одно длительное нажатие.**

### **Временное увеличение скорости**

Нажмите на педаль акселератора как в обычном режиме. После отпущения педали акселератора скорость движения автомобиля вернется к ранее установленной заданной скорости.

### **Временное снижение скорости**

Нажмите на педаль тормоза, чтобы снизить скорость. Чтобы вернуться к прежней скорости движения, нажмите кнопку «**RES**» (см. рис., поз. 5).

### **Отключение и деактивация функции «Круиз-контроль»**

Отключить функцию «Круиз-контроль» можно следующим образом:

1. Нажмите кнопку «» (поз. 3) (круиз-контроль будет отключен).

2. Нажмите кнопку «**CAN**» (поз. 2) (круиз-контроль будет деактивирован).

3. Нажмите на педаль тормоза (круиз-контроль будет деактивирован).

Системная функция «Круиз-контроль» автоматически деактивируется в следующих случаях:

1. При длительном нажатии на педаль сцепления (на автомобилях с механической коробкой передач).

2. При скорости движения менее 40 км/ч.

3. При срабатывании ESC («Электронной системы контроля устойчивости»).

### **Предупреждение**

**Несмотря на то, что круиз-контроль деактивируется при переводе рычага селектора в положение N (нейтральная передача), переводить рычаг селектора в это положение во время движения запрещается. При этом будет невозможно торможение двигателем, что может стать причиной серьезной аварии.**

**Кроме того, круиз-контроль деактивируется в следующем случае:**

Если обороты двигателя увеличатся настолько, что стрелка тахометра перейдет в красную зону шкалы либо при превышении максимально возможной скорости для работы круиз-контроля.

### Восстановление заданной скорости движения

Если системная функция «Круиз-контроль» была деактивирована одним из способов, описанным в разделе «Отключение и деактивация функции «Круиз-контроль», восстановить заданную скорость движения можно нажав кнопку «RES» (см. рис., поз. 5) на скорости не ниже 40 км/ч и не ниже третьей передачи.

### Условия запрета активации функции «Круиз-контроль»

1. Скорость автомобиля меньше 40 км/ч или больше 150 км/ч.
2. Частота вращения коленчатого вала меньше 1200 об/мин или больше 6100 об/мин.
3. Номер передачи ниже третьей для механической и автоматизированной коробки передач.
4. Затянутый ручной тормоз.

### Предупреждение

При невыполнении условий для поддержания заданной скорости сигнализатор функции «Круиз-контроль» мигает желтым цветом в течение 5 сек.

## ОГРАНИЧИТЕЛЬ СКОРОСТИ

Системная функция «Ограничитель скорости» позволяет водителю установить предельную скорость движения в диапазоне от 30 до 150 км/час, при достижении которой нажатие на педаль акселератора не приводит к дальнейшему ускорению автомобиля. Использование этой функции позволит исключить нарушений скоростного режима при движении, например, в населенных пунктах.

**Примечание.** Чтобы совершить обгон или экстренно увеличить скорость автомобиля при активной функции «Ограничитель скорости», педаль акселератора должна быть нажата более чем на 80 %, при этом скорость автомобиля превысит заданную предельную скорость движения.

### Органы управления системной функции «Ограничитель скорости»

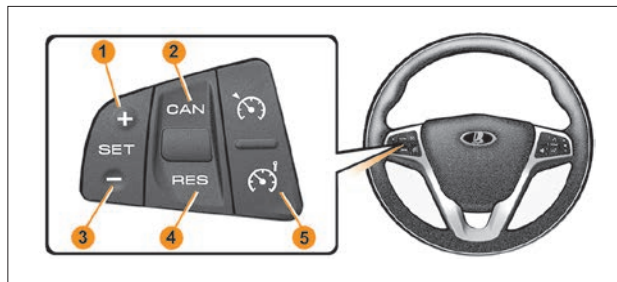

**1** – кнопка «SET+». Используется для активации ограничителя скорости и для увеличения предельной скорости.

**2** – кнопка «CAN» («CANCEL»). Используется для деактивации ограничителя скорости.

**3** – кнопка «**SET-**». Используется для активации ограничителя скорости и для уменьшения предельной скорости.

**4** – кнопка «**RES**» («**RESUME**»). Используется для восстановления работы ограничителя скорости.

**5** – кнопка «» («Ограничитель скорости»). Используется для включения/выключения ограничителя скорости.

### **Предупреждение**

**При одновременном нажатии двух и более кнопок системная функция «Ограничитель скорости» может отключиться автоматически.**

### **Индикация режимов функции «Ограничитель скорости»**

Средства индикации расположены на комбинации приборов и состоят из двухцветного сигнализатора функции «Ограничитель скорости» и ее элементов на жидкокристаллическом индикаторе

### **Состояние сигнализатора «Ограничитель скорости»**

Обозначение сигнализатора	Цвет сигнализатора	Состояние ограничителя скорости
	Желтый	Ограничитель скорости деактивирован
	Зеленый	Ограничитель скорости активирован
	Желтый, мигающий с частотой 2 раза в секунду	Невозможно поддержание заданной скорости

### **Включение функции «Ограничитель скорости»**

1. При включенном зажигании нажмите кнопку «Ограничитель скорости» (см. рис., поз. **5**). При этом загорится сигнализатор «Ограничитель скорости» желтого цвета на комбинации приборов.

2. Двигаясь с желаемой скоростью, нажмите кнопку «**SET+**» (поз. **1**) или «**SET-**» (поз. **3**). Достигнутая при этом скорость принимается в качестве предельной скорости и ограничитель скорости активируется. При этом цвет сигнализатора «Ограничитель скорости» станет зеленым, на жидкокристаллическом индикаторе высветится заданная скорость.

**Примечание.** Если автомобиль не движется или его текущая скорость меньше 30 км/ч, то нажатием кнопки «**SET+**» (поз. **1**) или «**SET-**» (поз. **3**) предельная скорость принимает значение 30 км/ч.

### **Увеличение предельной скорости движения**

Нажмите кнопку «**SET+**» (поз. **1**). При достижении требуемой предельной скорости отпустите кнопку. В память будет запомнена новая скорость.

### **Снижение предельной скорости движения**

Нажмите кнопку «**SET-**» (поз. **3**). При достижении требуемой предельной скорости отпустите кнопку. В память будет запомнена новая скорость движения.

### **ВНИМАНИЕ!**

**Короткие нажатия кнопок «SET+» (поз. 1) или «SET-» (поз. 3) меняют величину заданной предельной скорости на 1 км/ч. При длительном удержании кнопок «SET+» (поз. 1) или «SET-» заданная скорость изменяется на 10 км/ч и далее по 10 км/ч через каждую секунду.**

## Временное увеличение скорости

Для увеличения скорости нажмите на педаль акселератора более 80 %, при этом ограничитель скорости деактивируется и скорость автомобиля превысит установленную. После снижения скорости автомобиля до предельного значения, ограничитель скорости активируется.

### **ВНИМАНИЕ!**

**Поскольку ограничитель скорости не связан с тормозами, в некоторых ситуациях, например, на спуске с большим уклоном, автомобиль может превысить установленную скорость.**

При превышении установленной скорости более чем на 3 км/ч прозвучит предупреждающий сигнал и на комбинации приборов начнет мигать сигнализатор «Ограничитель скорости».

## Отключение и деактивация ограничителя скорости

Для отключения функции «Ограничитель скорости» нажмите кнопку «» (см. рис., поз. 5).

Для деактивации функции «Ограничитель скорости» нажмите кнопку «CAN» (поз. 2).

**Примечание.** Системная функция «Ограничитель скорости» автоматически деактивируется при превышении максимально допустимой скорости работы ограничителя скорости.

## Восстановление установленной предельной скорости движения

Если ограничитель скорости был деактивирован одним из способов, описанным в разделе «Отключение и деактивация ограничителя скорости», восстановить предельную скорость движения можно нажав кнопку «RES» (поз. 4).

**Примечание.** Для восстановления предельной скорости движения, которая использовалась в предыдущей поездке, достаточно нажать кнопку «» (поз. 5), затем кнопку «RES» (поз. 4).

### **ВНИМАНИЕ!**

Скорость автомобиля более 150 км/ч является условием запрета включения системной функции «Ограничитель скорости».

## Система безопасной парковки

**В варианном исполнении** автомобиль оснащен системой безопасной парковки (СБП). СБП предназначена для предупреждения водителя о приближении к препятствию при движении задним ходом при помощи 4-х датчиков, расположенных в заднем бампере автомобиля.

Предупреждение водителя о приближении к препятствию и информирование о расстоянии до препятствия осуществляется акустическим сигнализатором.

При включенном зажигании СБП включается автоматически при включении задней

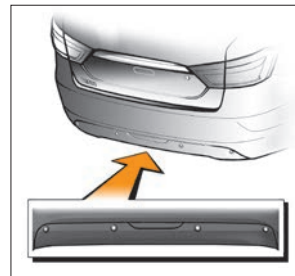

передачи. При этом раздается короткий звуковой сигнал низкого тона.

При приближении автомобиля к препятствию, начиная с расстояния около 150 см, включается прерывистый сигнал низкого тона. С уменьшением расстояния интервал между сигналами становится короче. При расстоянии менее 30 см сигнал становится непрерывным.

После выключения задней передачи СБП автоматически отключается.

### **ВНИМАНИЕ!**

**При особых обстоятельствах различные отражающие поверхности предметов или одежды, посторонние источники звука могут привести к тому, что СБП не среагирует на препятствие. По этой причине наличие СБП не освобождает Вас от обязанности соблюдать осторожность при движении задним ходом.**

### **Особенности работы и эксплуатации СБП**

1. После включения СБП раздается короткий звуковой сигнал низкого тона, далее блок управления проводит комплексную проверку с целью обнаружения дефектных датчиков или других неисправностей системы.

Если обнаружен дефектный датчик или другая неисправность системы, после сигнала включения раздается непрерывный звуковой сигнал высокого тона в течение 3 с, затем:

- если неисправен левый (по ходу автомобиля) датчик, система сигнализирует о неисправном датчике одним коротким сигналом высокого тона;
- если неисправен центральный левый (по ходу автомобиля) датчик, система сигнализирует о неисправном датчике двумя короткими сигналами высокого тона;

– если неисправен центральный правый (по ходу автомобиля) датчик, система сигнализирует о неисправном датчике тремя короткими сигналами высокого тона;

– если неисправен правый (по ходу автомобиля) датчик, система сигнализирует о неисправном датчике четырьмя короткими сигналами высокого тона;

– если неисправен блок управления, то раздается пять коротких сигналов высокого тона.

После передачи сигналов о наличии неисправности система переходит в неактивный режим работы. При восстановлении работоспособности системы раздается короткий звуковой сигнал низкого тона, и система переходит в штатный режим работы. В случае невозобновления работоспособности системы необходимо обратиться к дилерам.

2. Следует учитывать, что из-за особенностей распространения ультразвуковых волн система не определяет опасные препятствия, которые рассеивают или поглощают ультразвуковые волны. Это очень низкие, тонкие, заостренные предметы, пуховая одежда, мягкий снег и т.п.

3. Для предотвращения неправильной работы датчики должны быть чистыми от снега, льда и грязи.

При очистке датчиков нельзя пользоваться твердыми или острыми предметами. Датчики необходимо беречь от ударов.



## КАМЕРА ЗАДНЕГО ВИДА



Рис. 1. Камера заднего вида

**В варианте исполнения** автомобиль оснащается камерой заднего вида (КЗВ) со статическими линиями\* на экране. КЗВ активируется при включении передачи заднего хода и формирует видеосигнал цветного изображения с парковочными линиями (рис. 2, линии с буквенным обозначением **a**, **b**, **c**) для отображения обстановки сзади автомобиля. Сигнал с КЗВ отображается на дисплее мультимедийной системы (мультимедийная система должна быть включена). КЗВ установлена в накладке крышки багажника (рис. 1). Начальная ширина парковочного коридора (рис. 2) соответствует габаритным размерам автомобиля плюс 200 мм на каждую сторону.

\* Неподвижная графическая разметка.

Изображение статических парковочных линий:

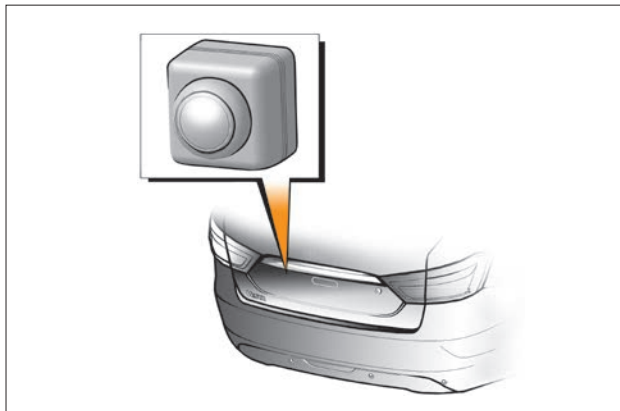
**a** – зеленая пунктирная отметка. Соответствует расстоянию 4,5–4,6 метра пространства от бампера автомобиля;  
**b** – желтая поперечная отметка. Должна соответствовать расстоянию 1,4–1,5 метра пространства от бампера автомобиля;  
**c** – красная поперечная отметка. Соответствует расстоянию 0,3–0,4 метра пространства от бампера автомобиля.



Рис. 2. Парковочный коридор камеры заднего вида

### **ВНИМАНИЕ!**

**КЗВ является вспомогательной системой, которая помогает водителю оценить расстояние до возможных препятствий.**

Для предотвращения некорректной работы камера должна быть чистой от снега, льда и грязи. При очистке камеры нельзя пользоваться твердыми, жесткими или острыми предметами. Камеру нужно беречь от ударов. Замена КЗВ производится у дилеров.

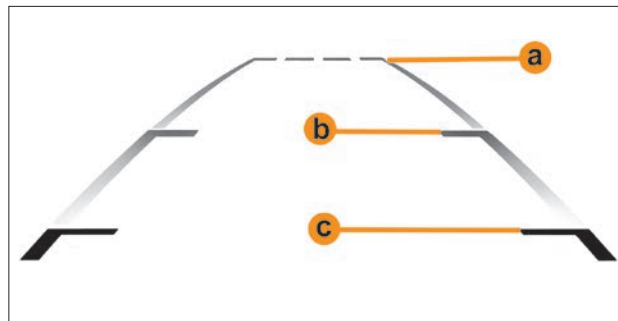
**В варианном исполнении** реализована функция динамических парковочных линий. При вращении рулевого колеса вправо или влево на экране ММС формируется динамические парковочные линии с сохранением статических парковочных линий в фоновом режиме. Динамические парковочные линии отражают траекторию движения только задней части автомобиля. В положении рулевого колеса при прямолинейном движении размерность зон контроля соответствует статическим парковочным линиям.

### **ВНИМАНИЕ!**

**Необходимо учитывать, что передняя часть автомобиля движется по большему радиусу, чем задняя, поэтому при маневрировании задним ходом необходимо помимо информации с монитора ММС учитывать препятствия, находящиеся по бокам автомобиля и невидимые в камере заднего вида.**

## **ОТОПЛЕНИЕ, ВЕНТИЛЯЦИЯ И КОНДИЦИОНИРОВАНИЕ САЛОНА. УПРАВЛЕНИЕ КЛИМАТИЧЕСКОЙ СИСТЕМОЙ**

### **Управление системой вентиляции, отопления и кондиционирования воздуха салона**

- 1** – сопла обдува (обогрева) боковых стекол (рис. 3);
- 2** – сопла обдува (обогрева) ветрового стекла;
- 3** – регулятор управления заслонкой сопла;
- 4** – рукоятка регулировки направления воздушного потока;
- 5** – центральные сопла вентиляции;
- 6** – боковые сопла вентиляции;
- 7** – панель управления климатической системой;
- 8** – поворотная заслонка воздуховода охлаждения вещевого ящика (рис. 3). Функция охлаждения доступна в автомобилях с климатической системой «Комфорт» и «Люкс». Для охлаждения ящика необходимо установить поворотную заслонку, расположенную в дальнем верхнем углу ящика сверху, в положение «Открыто»;
- 9** – левый поворотный переключатель (управление температурой подаваемого воздуха), см. рис. 4, 5, 6. Поворот вправо – теплее, влево – прохладнее. Поворот рукоятки сопровождается тактильно ощущаемыми щелчками, без ограничения угла поворота рукоятки;
- 10** – информационное табло (информация об управлении температурой).  
Левая зона информационного табло информирует об управлении температурой подаваемого воздуха, правая зона – об управлении скоростью вентилятора (воздушным потоком). Поворот по часовой стрелке – «столбики» поочередно активируются с возрастанием до максимума, что соответствует максимально задаваемой температуре (левая зона табло) и максимальной скорости вентилятора (правая зона табло).

Поскольку соответствующие управляющие рукоятки **9** и **17** не имеют ограничения по углу поворота, дальнейшее их поворачивание по часовой стрелке не приводит к увеличению задаваемой температуры или скорости вентилятора.

Поворот соответствующих рукояток **9** и **17** против часовой стрелки от положения, соответствующего максимуму заданной температуры и скорости вентилятора, приводит к уменьшению соответственно задаваемой температуры воздуха в салоне и скорости вентилятора, что сопровождается поочередным деактивированием уменьшающихся вертикальных «столбиков» соответственно в правой и левой зоне информационного табло; **11** – кнопочный переключатель режима обогрева (обдува) ветрового и боковых стекол (рис. 4, 5);

**12** – кнопочный переключатель режима обогрева ног (рис. 4, 5);

**13** – кнопочный переключатель режима «*вентиляция салона*»;

**14** – кнопочный переключатель промежуточного режима «*на стекло – в ноги*»;

**15** – кнопочный переключатель электрообогрева заднего стекла (стекла двери задка) и наружных зеркал заднего вида;

**16** – кнопочный переключатель промежуточного режима «*вентиляция салона – в ноги*»;

**17** – правый поворотный переключатель (регулирование воздушного потока).

**В варианте исполнения** при наличии в комплектации автомобиля функции обогрева ветрового стекла кнопка **15** включает и его.

**В варианте исполнения** автомобиль может комплектоваться либо отопительно-вентиляционной, либо климатической установкой.

Отопительно-вентиляционная установка автомобиля предназначена для создания в салоне комфортной температуры воздуха, значение которой регулируется блоком управления системой вентиляции и отопления.

Управление температурой подаваемого воздуха, скоростью вентилятора, распределением воздушного потока версии системы «Комфорт» аналогично версии «Классик». Дополнительно добавляются два кнопочных переключателя, размещенных в поворотных рукоятках управления температурой и скоростью вентилятора.

**18** – кнопочный переключатель режима «*кондиционирования со световым индикатором*»;

**19** – кнопочный переключатель режимов «*приточный воздух – рециркуляция*» со световым индикатором.

**20** – кнопочный переключатель **AUTO** (автоматический и ручной режимы управления системой).

При выборе режима «**AUTO**» активируется световой индикатор оранжевого цвета соответствующего кнопочного переключателя. В этом режиме автоматически устанавливаются, в зависимости от наружной температуры воздуха, температуры воздуха салона и температуры теплоносителя системы охлаждения двигателя, интенсивность потока воздуха (скорость вентилятора) и тот или иной режим распределения воздушного потока.

**21** – кнопочный переключатель режимов обогрева (обдува) ветрового и боковых стекол и промежуточного «*на стекло – в ноги*» со световым индикатором.

**22** – кнопочный переключатель режимов обогрева ног и промежуточных «*на стекло – в ноги*» и «*вентиляция – в ноги*».

**23** – кнопочный переключатель режимов «*вентиляция*» и промежуточного «*вентиляция – в ноги*».

**24** – кнопочный переключатель «*max defrost*», функция «*быстрый обогрев (обдув) ветрового стекла*» (со световым индикатором).

При выборе режима «*быстрый обогрев (обдув) стекла*» при любом управлении (ручным или автоматическом) активируется световой индикатор оранжевого цвета соответствующего кнопочного переключателя **24**. В этом режиме весь воздух подаётся только «*на стекло*».



Рис. 3. Органы управления системой вентиляции и отопления салона

При выборе одного из основных режимов (обогрев стекол, в ноги или вентиляция) активируется световой индикатор соответствующего кнопочного переключателя.

При выборе одного из промежуточных режимов активируются световые индикаторы двух кнопочных переключателей соответственно в том или ином сочетании.

Информационное табло **10** информирует водителя о значении задаваемой им температуры в салоне (левая зона) и управлении скоростью вентилятора в ручном режиме (правая зона).

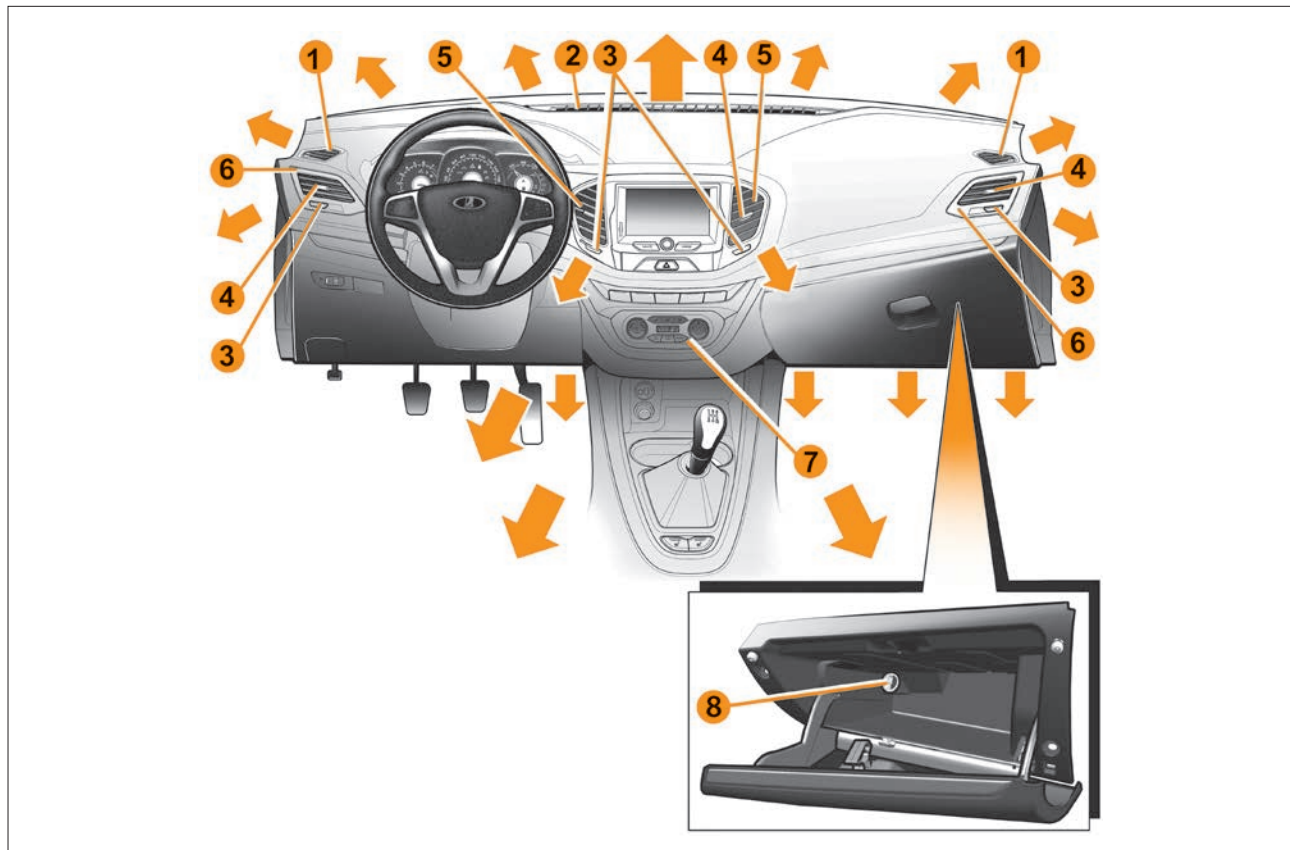
Все кнопочные переключатели снабжены световым индикатором.

В состоянии режима «Включено» активируется световой индикатор, в режиме «Выключено» световой индикатор деактивируется.

### **ВНИМАНИЕ!**

**При движении автомобиля всегда должен быть включен вентилятор отопителя/кондиционера, как минимум на 2-ю скорость, для создания в салоне избыточного давления с целью исключения попадания пыли и грязи через неплотности кузова, а также во избежание запотевания стекол.**

### **Предупреждение**

**При мойке автомобиля вентилятор должен быть выключен.**

## **Климатическая система «Классик» без кондиционера**

### **Регулирование скорости воздушного потока**

Регулирование скорости воздушного потока из сопел климатической системы осуществляется с помощью рукоятки **17** управления вентилятором салона.

Поворот по часовой стрелке – увеличение воздушного потока (скорости вентилятора).

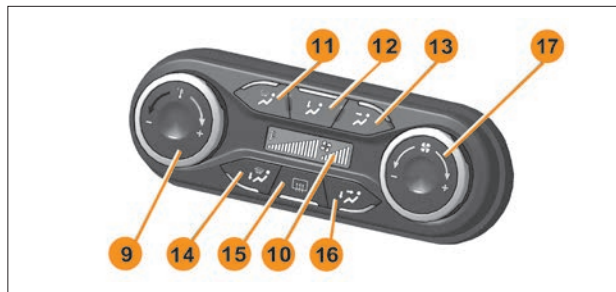

**Рис. 4. Блок управления системой вентиляции и отопления**

Поворот против часовой стрелки – уменьшение воздушного потока (скорости вентилятора).

Поворот рукоятки сопровождается тактильно ощущаемыми щелчками, без ограничения угла поворота рукоятки.

Информация об установленной скорости вентилятора отображается на информационном табло **10**, правая зона, в виде увеличивающейся столбчатой шкалы.

По достижении максимально заданной скорости вентилятора на информационном табло **10** (правая зона) светятся все столбики шкалы, дальнейшее вращение рукоятки не приводит к изменению скорости вентилятора.

Выключение вентилятора производится поворотом рукоятки **17** против часовой стрелки до положения, когда на информационном табло **10** (правая зона) погаснут все столбики шкалы.

### **Установка направления потоков воздуха**

Выберите нужный режим подачи воздуха в салон нажав на одну из кнопок **11...16**. При нажатии на кнопку загорится световой индикатор, индикатор кнопки предыдущего режима погаснет.

## Регулирование температуры воздуха в салоне

Регулирование температуры воздуха в салоне осуществляется с помощью рукоятки **9** управления температурой подаваемого воздуха.

Поворот по часовой стрелке – подаётся более тёплый воздух. Поворот против часовой стрелки – воздух подаётся прохладнее.

Поворот рукоятки сопровождается тактильно ощущаемыми щелчками, без ограничения угла поворота рукоятки.

Информация об уровне заданной температуры подаваемого воздуха отображается на информационном табло **10**, левая зона, в виде увеличивающейся столбчатой шкалы.

При задании максимальной температуры (поворот рукоятки по часовой стрелке) на информационном табло **10** (левая зона) светятся все столбики шкалы, дальнейшее вращение рукоятки не приводит к увеличению задаваемой температуры. Максимальная температура воздуха зависит от температуры наружного воздуха, температуры жидкости в двигателе (прогрев двигателя), скорости вентилятора отопителя и некоторых других факторов.

При задании минимальной температуры (поворот рукоятки против часовой стрелки) на информационном табло **10** (левая зона) погаснут все столбики шкалы, дальнейшее вращение рукоятки не приводит к уменьшению задаваемой температуры. Минимальная температура подаваемого воздуха на автомобиле без кондиционера не может быть ниже температуры наружного воздуха.

## Электрообогрев заднего стекла



Для включения электрообогрева заднего стекла нажмите кнопку **15**, загорится световой индикатор. Эта функция устраняет и предотвращает обледенение, обмерзание и за-

92

потевание заднего стекла и наружных зеркал заднего вида (если автомобиль оборудован такими зеркалами).

## Рекомендации по выбору режима работы климатической системы



**В тёплое время года** рекомендуется направлять воздух в регулируемые сопла **5** и **6** (см. рис. 3) на панели приборов для лучшей вентиляции салона. Установите среднюю или максимальную скорость воздушного потока для эффективного удаления избытков тепла из салона. Нажмите кнопку , установите комфортное направление потока воздуха из сопел с помощью рукоятки регулировки **4**. Установите минимальную температуру поступающего воздуха, при необходимости отрегулируйте температуру.

**Для устранения запотевания стёкол**, например в сырую погоду, необходимо направлять тёплый воздух на стёкла автомобиля. Нажмите кнопку  или . Установите среднюю или максимальную скорость воздушного потока для эффективного обдува стёкол автомобиля. Установите максимальную температуру подаваемого воздуха, при необходимости отрегулируйте температуру воздуха. Подаваемый на стёкла воздух должен быть теплее наружного воздуха. Для обогрева заднего стекла нажмите кнопку **15**.

Для быстрой очистки ветрового стекла и стёкол передних дверей от снега и льда установите максимальную температуру подаваемого воздуха и нажмите кнопку . Установите среднюю скорость воздушного потока (если двигатель ещё не прогрет), после прогрева двигателя до температуры 50 °С по указателю на комбинации приборов включите максимальную скорость воздушного потока.

Полностью очистите от снега, льда, листьев и других возможных предметов отверстие и решётку воздухозаборника, расположенные перед ветровым стеклом, для повышения

эффективности отопителя, а также уменьшения вероятности запотевания внутренней стороны стёкол.

**Для быстрого прогрева салона в холодное время года** установите максимальную температуру подаваемого воздуха и нажмите кнопку . Установите среднюю скорость воздушного потока (если двигатель ещё не прогрет), после прогрева двигателя до температуры 50 °С по указателю на комбинации приборов включите максимальную скорость воздушного потока. После полного прогрева салона автомобиля установите комфортную температуру и скорость воздушного потока, выберите направление потоков воздуха  или , нажав соответствующую кнопку.

### Климатическая система «Комфорт» (с кондиционером, с ручным управлением)

#### Регулирование скорости воздушного потока

Регулирование скорости воздушного потока (скорости вентилятора салона) аналогично комплектации «Классик».



Рис. 5. Блок управления системой вентиляции и отопления с кондиционером (ручное управление)

#### Установка направления потоков воздуха

Выберите нужный режим подачи воздуха в салон нажатием на одну из кнопок **11...16**. При нажатии – на кнопке загорится световой индикатор, индикатор кнопки предыдущего режима погаснет.

#### Регулирование температуры воздуха в салоне

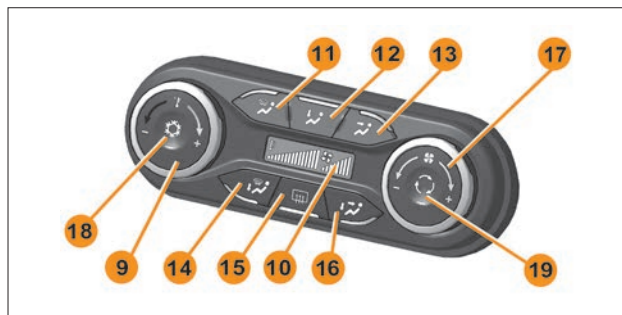
Регулирование температуры воздуха в салоне аналогично комплектации «Классик».

Для охлаждения поступающего воздуха ниже температуры наружного воздуха, включите кондиционер (кнопка **18**).

Минимальная температура подаваемого воздуха зависит от температуры наружного воздуха, интенсивности солнечного излучения, скорости вентилятора салона, включения кондиционера, включения рециркуляции, режима движения и некоторых других факторов.

#### Включение кондиционера

Для включения кондиционера нажмите кнопку **18**, загорится световой индикатор. В салон будет поступать охлаждённый воздух, при этом снижается влажность воздуха.

 При пользовании кондиционером версии «Комфорт» в условиях повышенной влажности воздуха и наружной температуры от минус 3 °С до плюс 5 °С включать вентилятор кондиционера рекомендуется минимум на 3-ю скорость во избежание обмерзания охладителя.

#### **ВНИМАНИЕ!**

Кондиционер включится только при работающем двигателе, включенном на любую скорость вентилятора салона и при температуре наружного воздуха не ниже минус 5 °С.

При работе кондиционера возможно появление капель воды под днищем автомобиля – это выводится сконденсированная из воздуха влага.

При нажатой кнопке  хотя бы одно из сопел **5** и **6** должно быть открыто, иначе испаритель кондиционера может обледенеть и перекрыть подачу воздуха в салон.

 *Не направляйте охлаждённый воздух на ветровое стекло при высокой влажности наружного воздуха! Это может привести к запотеванию или обмерзанию стекла и ухудшению обзора.*

 *Не рекомендуется направлять поток охлаждённого воздуха на лицо и открытые участки тела – это может привести к переохлаждению и заболеванию.*

При работе кондиционера увеличивается удельный расход топлива, т.к. для привода компрессора требуется дополнительная мощность от двигателя.

Движение по гористой местности или в тяжёлых дорожных условиях с прицепом может привести к выключениям компрессора кондиционера для исключения перегрева двигателя. При этом поступающий в салон воздух охлаждаться не будет. Для выключения кондиционера повторно нажмите кнопку **18**, световой индикатор погаснет.

### **Включение рециркуляции воздуха**

Для включения рециркуляции воздуха нажмите на кнопку **19**, при этом на кнопке загорится световой индикатор. При включении режима рециркуляции прекращается подача наружного воздуха, воздух в климатическую систему забирается из салона (рециркулирует в салоне).

Режим рециркуляции может быть использован для исключения попадания в салон дыма, выхлопных газов и загрязнённого

воздуха, при проезде тоннеля или при движении в дорожной «пробке». Для ускорения прогрева или охлаждения салона после стоянки автомобиля можно включать режим рециркуляции на непродолжительное время, после достижения комфортной температуры или при запотевании стёкол необходимо включить подачу приточного воздуха.

 *Длительное использование режима рециркуляции может привести к возникновению у водителя дремоты или сонливости и к потере управления. Используйте режим рециркуляции только при необходимости. Рекомендуется преимущественно использовать режим приточного воздуха.*

Нельзя спать в автомобиле при включенном режиме рециркуляции. Это может привести к причинению серьёзного вреда здоровью или гибели людей в результате снижения содержания кислорода в воздухе салона автомобиля.

Длительное использование режима рециркуляции при неработающем кондиционере может привести к повышению влажности воздуха в салоне, что может вызвать запотевание или обмерзание остекления и ухудшение обзора.

Для выключения режима рециркуляции повторно нажмите на кнопку **19**, световой индикатор погаснет. В салон будет подаваться приточный (наружный) воздух.

### **Электрообогрев заднего стекла и наружных зеркал заднего вида**



Для включения электрообогрева заднего стекла и наружных зеркал заднего вида, а также электрообогрева ветрового стекла (**в варианте исполнения**), нажмите кнопку **15**, загорится световой индикатор. Эта функция устраняет и предотвращает обледенение, обмерзание и запотевание задне-



го стекла и наружных зеркал заднего вида, а также ветрового стекла (если автомобиль оборудован таким стеклом).

### Рекомендации по выбору режима работы климатической системы



**В тёплое время года** рекомендуется направлять воздух в регулируемые сопла **5** и **6** на панели приборов для лучшей вентиляции и охлаждения салона. После стоянки автомобиля под солнцем для эффективного удаления избытков тепла из салона установите максимальную скорость воздушного потока. Нажмите кнопку , установите комфортное направление потока воздуха из сопел с помощью рукоятки регулировки **4**. Включите рециркуляцию воздуха (кнопка **19**) и кондиционер (кнопка **18**). Установите минимальную температуру поступающего воздуха, при необходимости отрегулируйте температуру. После достижения комфортной температуры в салоне установите комфортную температуру (рукоятка **9**) и скорость воздушного потока (рукоятка **17**), включите подачу приточного воздуха.

**Для устранения запотевания стёкол**, например в сырую погоду, необходимо направлять тёплый воздух на стёкла автомобиля. Нажмите кнопку  или . Установите среднюю или максимальную скорость воздушного потока для эффективного обдува стёкол автомобиля. Для осушки подаваемого воздуха включите кондиционер (кнопка **18**). Установите максимальную температуру подаваемого воздуха, при необходимости отрегулируйте температуру воздуха. Подаваемый на стёкла воздух должен быть теплее наружного воздуха. Для обогрева заднего стекла нажмите кнопку **15**.

**Для быстрой очистки ветрового стекла** и стёкол передних дверей от снега и льда установите максимальную температуру подаваемого воздуха и нажмите кнопку . Установите среднюю скорость воздушного потока (если двигатель

ещё не прогрет), после прогрева двигателя до температуры 50 °C по указателю на комбинации приборов включите максимальную скорость воздушного потока.

Полностью удалите снег и лёд с капота и с решётки воздухозаборника, расположенной перед ветровым стеклом, для повышения эффективности отопителя, а также уменьшения вероятности запотевания внутренней стороны стёкол.

**Для быстрого прогрева салона в холодное время года** установите максимальную температуру подаваемого воздуха и нажмите кнопку . Установите среднюю скорость воздушного потока (если двигатель ещё не прогрет), после прогрева двигателя до температуры 50 °C по указателю на комбинации приборов включите максимальную скорость воздушного потока. После полного прогрева салона автомобиля установите комфортную температуру и скорость воздушного потока, выберите направление потоков воздуха  или , нажав соответствующую кнопку.

### Климатическая система «Люкс» (с кондиционером, с автоматическим климат-контролем)

Управление отоплением, вентиляцией и кондиционированием версии системы «Люкс» несколько отличается от управления системой «Комфорт».

Функции управления поворотными рукоятками **9** и **17** (рис. 6), кнопочными выключателями **18** и **19** аналогичны управлению в версии «Комфорт».

### РУЧНОЕ УПРАВЛЕНИЕ КЛИМАТИЧЕСКОЙ СИСТЕМОЙ

**Регулирование скорости воздушного потока** (скорости вентилятора салона) аналогично комплектациям «Классик» и «Комфорт».









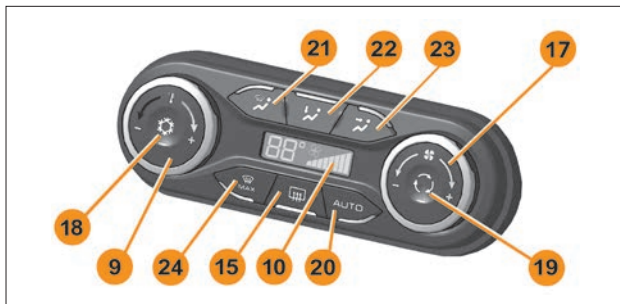

Рис. 6. Блок управления климатической системой

**Включение кондиционера** аналогично комплектации «Комфорт». Соблюдайте рекомендации и предостережения при использовании кондиционера.

**Включение рециркуляции воздуха** аналогично комплектации «Комфорт». Соблюдайте рекомендации и предостережения при использовании режима рециркуляции воздуха.

### Установка направления потоков воздуха

Установка направления потоков воздуха осуществляется с помощью кнопок **15, 20...24** (рис. 6), в соответствии с таблицей:

Направление потоков воздуха	Индикация включения
«В лицо»	Горит световой индикатор кнопки «  »
«В лицо – в ноги»	Горят световые индикаторы кнопок «  » и «  »
«В ноги»	Горит световой индикатор кнопки «  »
«На стекло – в ноги»	Горят световые индикаторы кнопок «  » и «  »
«На стекло»	Горит световой индикатор кнопки «  »

### Регулирование температуры воздуха в салоне

С помощью рукоятки **9** задаётся температура воздуха в салоне, информация о заданной температуре отображается на информационном табло **10**, левая зона. Можно задать температуру от 18 до 26 градусов с шагом 1 градус, либо минимальную (LO) или максимальную (HI) температуру.

### ВНИМАНИЕ!

При выключенном режиме «АUTO» (ручной режим управления) цифровое значение температуры на информационном табло является ориентировочным и служит только для информирования водителя о приблизительной температуре воздуха, которая установится в салоне при имеющихся условиях. При этом температура воздуха в салоне не поддерживается автоматически, т.к. регулирования температуры не происходит.

Реальная температура воздуха в салоне будет зависеть от погодных условий, интенсивности солнечного излучения, режима движения, направления и скорости воздушных потоков и от некоторых других факторов.

Для автоматического поддержания теплового комфорта в салоне необходимо включить режим «АUTO».

При задании максимальной температуры (поворот рукоятки **9** по часовой стрелке) на информационном табло **10** (левая зона) светятся буквы «HI» (Highest – самая высокая), дальнейшее вращение рукоятки не приводит к увеличению задаваемой температуры. При этом в салон подаётся воздух с максимально возможной температурой, регулирование температуры не происходит. Максимальная температура подаваемого воздуха зависит от температуры

наружного воздуха, температуры жидкости в двигателе (прогрев двигателя), скорости вентилятора салона и некоторых других факторов.

При задании минимальной температуры (поворот рукоятки против часовой стрелки) на информационном табло **10** (левая зона) светятся буквы «LO» (Lowest – самая низкая), дальнейшее вращение рукоятки не приводит к уменьшению задаваемой температуры. При этом в салон подаётся воздух с минимально возможной температурой, регулирование температуры не происходит. Минимальная температура подаваемого воздуха зависит от температуры наружного воздуха, интенсивности солнечного излучения, скорости вентилятора салона, включения кондиционера, включения рециркуляции, режима движения и некоторых других факторов.

Для охлаждения поступающего воздуха ниже температуры наружного воздуха, включите кондиционер (кнопка **18**).

### **ВНИМАНИЕ!**

При использовании кондиционером версии «Комфорт» в условиях повышенной влажности воздуха и наружной температуры от минус 3 °С до плюс 5 °С включать вентилятор кондиционера рекомендуется минимум на 3-ю скорость во избежание обмерзания охладителя.

### **Электрообогрев заднего стекла и наружных зеркал заднего вида**

Для включения электрообогрева заднего стекла и наружных зеркал заднего вида нажмите кнопку **15**, загорится световой индикатор. Эта функция устраняет и предотвращает обледенение, обмерзание и запотевание заднего стекла и наружных зеркал заднего вида.

### **Режим «Defrost MAX»**

Режим «Defrost MAX» обеспечивает максимально эффективную очистку ветрового стекла, заднего стекла, передних боковых стекол и наружных зеркал заднего вида от запотевания, обмерзания или обледенения.

Для включения режима «Defrost MAX» нажмите кнопку **24**, загорится световой индикатор кнопки. При этом принудительно включается кондиционер (если позволяют условия), электрообогрев ветрового и заднего стекла и наружных зеркал заднего вида. Весь поток воздуха направляется в сопла обдува ветрового и передних боковых стёкол, устанавливается максимальная скорость и температура воздуха.

Чтобы выключить обогрев заднего стекла и наружных зеркал заднего вида нажмите кнопку **15**, световой индикатор кнопки погаснет.

Для выключения режима «Defrost MAX» повторно нажмите кнопку **24** или **20** либо настройте скорость подаваемого воздуха вращением рукоятки **17**, световой индикатор кнопки погаснет.

### **ВНИМАНИЕ!**

После выхода из режима «Defrost MAX» необходимо исключить функционирование режима готовности к работе кондиционера, если он не функционировал до включения режима «Defrost MAX».

Время работы обогрева ветрового стекла в зависимости от температуры наружного воздуха:

Температура °С	-15 и ниже	-5	0	5	10	20	25
Время (мин.)	8	6	4	4	3	3	3

## Рекомендации по выбору режима работы климатической системы

При ручном режиме управления рекомендации по выбору режима работы климатической системы аналогичны рекомендациям для комплектации «Комфорт».

### Обогрев ветрового стекла

Автомобиль LADA Vesta комплектуется обогревом ветрового стекла. Для включения обогрева ветрового стекла необходимо нажать на кнопку  (см. рис., поз. **1**) блока выключателей на панели приборов. Контрольный световой индикатор, расположенный на кнопке выключателя, будет светиться в течение всего времени работы обогрева. Выключение обогрева производится повторным нажатием на выключатель или при выключении двигателя, при этом световой индикатор погаснет.



## АВТОМАТИЧЕСКИЙ КЛИМАТ-КОНТРОЛЬ (РЕЖИМ «AUTO»)

Для включения автоматического режима управления климатической системой (автоматического климат-контроля) нажмите кнопку **20** «AUTO», загорится световой индикатор кнопки.

С помощью рукоятки **9** установите комфортную температуру воздуха в салоне. Комфортная температура может быть задана в интервале от 18 до 26 градусов с шагом 1 градус. Также вращением рукоятки **9** можно установить режим минимальной (LO) или максимальной (HI) температуры. Информация об установленном значении температуры отображается на информационном табло **10**, левая зона.

Автоматический режим выключается при изменении скорости воздушного потока рукояткой **17**.

Особенности работы в режиме «AUTO»:

- при включении на кнопку **20** «AUTO» воздух распределяется по всем направлениям (контрольные сигнализаторы кнопок **21**, **22** и **23** не горят);
- при нажатии любой из кнопок **21**, **22** и **23** (или их в любом сочетании) происходит распределение воздушного потока в соответствии с выбранными направлениями. При этом контрольный сигнализатор на кнопке **20** «AUTO» гаснет, но автоматический режим сохраняется, о чем свидетельствует отсутствие символа вентилятора и его шкалы скорости на информационном табло **10**;
- при нажатии кнопки **24** «Defrost MAX» контрольный сигнализатор кнопки **20** «AUTO» гаснет, климатическая система переходит в режим Defrost MAX. При повторном нажатии на кнопку **24** «Defrost MAX» режим «Defrost MAX» выключается, и климатическая система переходит в режим «AUTO» (на кнопке **20** загорится световой индикатор);

- после выключения зажигания подсветка информационного табло **10** может сохраняться в течение 2–3 минут;
- возможно кратковременное включение сигнализаторов кнопок **15, 20, 21, 22, 23, 24** при открытии двери при выключенном зажигании.

### **ВНИМАНИЕ!**

**На информационном табло отображается заданное значение комфортной температуры воздуха в салоне. Данное значение является условным и оно не всегда будет равно температуре воздуха в салоне. Система управления автоматически регулирует температуру, скорость потоков и распределение воздуха в салоне в зависимости не только от заданного комфортного значения, но и в зависимости от температуры наружного воздуха, интенсивности солнечного излучения, режима движения и других факторов.**

При включении автоматического климат-контроля рекомендуется сначала установить на информационном табло значение 22 градуса комфортной температуры (номинальное значение, одобряемое большинством пользователей) независимо от окружающих условий или состояния автомобиля (движение, стоянка). Система работает таким образом, чтобы максимально быстро достичь заданного уровня теплового комфорта и в дальнейшем поддерживать его на постоянном уровне. Если при включенном автоматическом режиме, находясь в автомобиле в течение длительного времени (при работающем двигателе, в движении или на стоянке), Вы чувствуете избыточное тепло или холод, измените установленное значение комфортной температуры соответственно в большую или меньшую сторону. Используйте небольшую коррекцию ( $\pm 1$  градус) для того, чтобы найти наиболее комфортное для Вас значение. Не рекомендуется изменять значение установленной комфортной тем-

пературы слишком часто, т.к. системе требуется определенное время, чтобы достичь заданного уровня теплового комфорта. Если в режиме «АУТО» установить на информационном табло значение минимальной (LO) или максимальной (HI) температуры, регулирование температуры воздуха в салоне прекратится, и будет подаваться воздух с минимальной или максимальной возможной температурой. Чтобы вернуться в режим автоматического поддержания теплового комфорта, установите на информационном табло цифровое значение температуры. Режим минимальной (LO) или максимальной (HI) температуры не приведет к более быстрому охлаждению или прогреву салона после стоянки автомобиля. Всегда используйте номинальное значение комфортной температуры 22 градуса для максимально быстрого достижения комфорта в салоне, в том числе после стоянки автомобиля. Для правильной работы автоматического климат-контроля откройте и отрегулируйте сопла **5** и **6** (рис. 3) на панели приборов таким образом, чтобы воздух из них не попадал непосредственно на водителя или пассажиров. Рекомендуется направлять воздух из сопел вентиляции немного вверх. Не загромождайте различными предметами сопла обдува ветрового и боковых стёкол на панели приборов, а также сопла обдува ног переднего и заднего ряда сидений.

### **ВНИМАНИЕ!**

**Необходимо исключить возможность отсутствия одновременной индикации всех кнопок основных режимов работы (АУТО, MAX DEFROST, кнопка распределения потоков) при работающей климатической системе, в том числе:**

- при принудительном выключении кондиционера в режиме АУТО, MAX DEFROST. Не выключать индикацию данных режимов;
- при выключении индикации режима MAX DEFROST.

При изменении скорости потока – индицировать актуальное направление распределения воздуха в режиме «на стекла».

### Центральные и боковые сопла вентиляции

Направление потока воздуха регулируется ручками 4 (см. рис. 3. «Органы управления системой вентиляции и отопления салона») центральных и боковых сопел вентиляции изменением положения наружных горизонтальных лопаток вверх-вниз и вертикальных (внутренний ряд) лопаток влево-вправо. Для поступления воздуха в салон из каналов центральных и боковых сопел вентиляции, а также для перекрытия канала того или иного сопла вентиляции откройте/закройте поворотной рукояткой 3 (см. рис. 3. «Органы управления системой вентиляции и отопления салона») заслонку сопла.

Соответствующие символы на поворотной рукоятке управления заслонками сопел вентиляции:

– вертикальный прямоугольный штрих белого цвета – ЗАКРЫТО (рис. 8 и рис. 7, поз. 1);

– вдавленный прямоугольный туннель на белом фоне в виде скругленного прямоугольника – ОТКРЫТО (рис. 7, поз. 2).

Допускается регулировать поступление воздуха (поток) из того или иного сопла вентиляции установкой поворотной рукоятки в промежуточное положение между «открыто» и «закрыто».

При этом всегда необходимо помнить, что промежуточное положение заслонки сопла не фиксируется и может менять свое положение под воздействием сильного воздушного потока.

### Предупреждение

Никогда не перекрывайте все сопла вентиляции при пользовании кондиционером, так как это может привести к обмерзанию испарителя (воздухоохладителя) модуля HVAC.

 При возникновении ситуации, связанной с обмерзанием испарителя, откройте все сопла вентиляции салона, временно отключите кондиционер, вентилятор включите не далее 2-й ступени. Под воздействием теплого наружного воздуха происходит оттаивание испарителя, вода (конденсат) удаляется из модуля HVAC по дренажной системе – кондиционер готов к работе.





Рис. 7. Центральные (левое и правое) сопла вентиляции салона

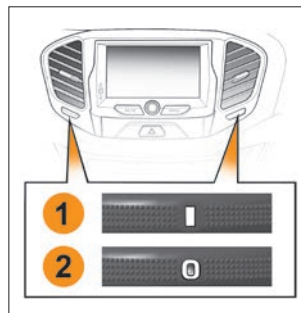

Рис. 8. Боковое левое сопло вентиляции салона (рукоятка управления заслонками сопла в положении «ЗАКРЫТО»)

## ОСОБЕННОСТИ РАБОТЫ И ТЕХНИЧЕСКОГО ОБСЛУЖИВАНИЯ КЛИМАТИЧЕСКОЙ СИСТЕМЫ

Перед первым включением кондиционера после покупки автомобиля, а также после перерыва в эксплуатации кондиционера 60 и более дней, независимо от внешних условий эксплуатации и времени года, рекомендуется производить профилактику системы кондиционирования:

- пустите и прогрейте двигатель до стабилизации оборотов холостого хода, кондиционер должен быть выключен;
- включите вентилятор на 6-ю скорость работы;
- установите минимальную температуру охлаждения;
- выберите направление потока воздуха  «в лицо»;
- включите рециркуляцию;
- включите кондиционер и дайте ему поработать не менее 5 минут при оборотах двигателя не более 1200 об./мин.

**При эксплуатации автомобиля в холодное время года** рекомендуется не реже одного раза в месяц при положительных температурах наружного воздуха (в теплом помещении, но не ниже +2 °С) производить профилактику системы кондиционирования по алгоритму, описанному выше. Все версии климатических систем «Классик», «Комфорт» и «Люкс» оснащены салонным противопыльным фильтром, расположенным в модуле отопитель/кондиционер. Сменность фильтра – 30 000 км пробега автомобиля или 1 раз в год,



а также раньше, если это вызвано потребностью, выявленной по результатам диагностирования системы вентиляции или при эксплуатации автомобиля в особо запыленных условиях. Для удобства демонтажа/монтажа фильтра предусмотрен съемный вещевой ящик, а сам фильтр изготовлен из материалов, придающих ему эластичность. Фильтр извлекается из модуля отопитель/кондиционер со стороны переднего пассажира, предварительно демонтировав крышку фильтра. Кроме того, необходимо каждые 30 тыс. км пробега автомобиля контролировать давление фреона (R134a) в закрытом контуре кондиционирования. При необходимости заправлять систему до требуемого уровня.

### Предупреждение

**Обслуживание систем климатического контроля должно производиться только квалифицированными работниками у дилера LADA для избегания травм и дополнительных поломок.**

Трубка удаления конденсата, расположенная под ковром с правой стороны туннеля пола, не требует периодического обслуживания. Однако, при появлении неприятных запахов в салоне, внутренний канал трубки подвергается очистке совместно с очисткой испарителя кондиционера. Теплообменные поверхности конденсатора климатической системы и радиатора системы охлаждения двигателя рекомендуется содержать в чистоте. От состояния теплообменных поверхностей во многом зависит эффективность как кондиционирования салона, так и охлаждения двигателя. В процессе эксплуатации автомобиля не допускается пережатие трубки удаления конденсата, следует следить и, при необходимости, очищать от забивания (закупоривания) грязью выход трубки под днищем автомобиля.

## Нарушение работы

В большинстве случаев при обнаружении неисправности системы следует обращаться к дилеру LADA.

**Снижение эффективности системы обогрева и обдува стекол или работы кондиционера.** Причиной этого может быть загрязнение фильтра системы вентиляции салона.

**Отсутствует производство холода.** Проверьте положение органов управления и состояние предохранителей. Если это не помогло – отключите систему и обратитесь к дилеру LADA.

## Расход топлива

Работа системы кондиционирования воздуха приводит к увеличению расхода топлива, особенно при движении в городских условиях.

В автомобилях, оборудованных системой кондиционирования без автоматического режима, выключайте кондиционер, когда в нем нет необходимости.

Рекомендации по уменьшению расхода топлива и защиты окружающей среды при использовании кондиционера:

- движение автомобиля с открытыми соплами вентиляции и поднятыми стеклами;
- если автомобиль находился на стоянке в очень жаркую погоду или под прямыми лучами солнца, рекомендуем проветрить его салон в течение нескольких минут, прежде чем пустить двигатель.

## ОСВЕЩЕНИЕ САЛОНА

### Описание функций блока освещения салона

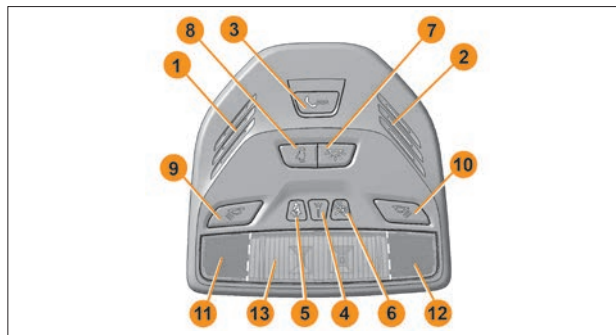

- 1 – зона расположения микрофона системы вызова экстренных оперативных служб;
- 2 – зона расположения громкоговорителя системы вызова экстренных оперативных служб;
- 3 – клавиша экстренного вызова системы вызова экстренных оперативных служб;
- 4 – индикатор состояния системы вызова экстренных оперативных служб;
- 5 – индикатор непристегнутого ремня безопасности переднего пассажира;
- 6 – индикатор отключенной подушки безопасности переднего пассажира;
- 7 – клавиша включения секции общего освещения салона в режим «включено»;
- 8 – клавиша включения секции общего освещения салона в режим «включено при открытой двери»;
- 9 – клавиша включения индивидуального освещения места водителя;



**10** – клавиша включения индивидуального освещения места переднего пассажира;



**11** – секция индивидуального освещения места водителя;



**12** – секция индивидуального освещения места переднего пассажира;

**13** – секция общего освещения.

## Общее освещение

Блок освещения салона выполняет функции общего освещения салона, освещение места водителя и места переднего пассажира, а также функции связи с оператором системы «ЭРА-ГЛОНАСС».

При нажатии на клавишу с пиктограммой  включается режим общего освещения. При нажатии на клавишу с пиктограммой  включается режим «включено при открытой двери». В случае нажатия обеих клавиш приоритет имеет клавиша с пиктограммой .

Каждая из секций индивидуального освещения включается соответствующей клавишей с пиктограммой для водителя  или для переднего пассажира .

Переключение режимов работы индивидуального освещения происходит при повторном нажатии на соответствующую клавишу.

## Сигнализаторы и индикаторы в составе блока освещения салона (БОС)



– сигнализатор отключенной подушки безопасности переднего пассажира, цвет сигнала желтый.



– сигнализатор непристегнутого ремня безопасности переднего пассажира, цвет сигнала красный.



– индикатор состояния системы вызова экстренных оперативных служб красного цвета. Загорается на 5 секунд при каждом включении зажигания, а затем гаснет. Также индикатор

загорается в случае наличия неисправности в системе вызова экстренных оперативных служб.

## Система вызова экстренных оперативных служб

На Ваш автомобиль установлена система вызова экстренных оперативных служб (далее СВЭОС), предназначенная для автоматического (при аварии) и ручного вызова оператора системы «ЭРА-ГЛОНАСС». Микрофон и громкоговоритель используются для связи с оператором системы «ЭРА-ГЛОНАСС».



**SOS** – клавиша вызова оператора системы «ЭРА-ГЛОНАСС» расположена в блоке освещения салона. Переключатель кнопочного типа с нефиксированным положением «включено». Время нажатия клавиши для инициализации экстренного вызова – 2 секунды.

В режиме ожидания (при включенном зажигании) СВЭОС осуществляет проведение самодиагностики, прием сигналов навигационных спутниковых систем ГЛОНАСС и GPS, постоянное вычисление времени, скорости, направления движения и координат местонахождения автомобиля.

**В варианте исполнения** автомобиль комплектуется блоком освещения салона без функции телекоммуникационной системы «ЭРА-ГЛОНАСС».

## Автоматический экстренный вызов

При дорожно-транспортном происшествии (ДТП), если сработали надувные подушки безопасности, СВЭОС формирует минимальный набор данных, содержащий информацию о координатах и параметрах движения автомобиля в момент наступления ДТП, времени наступления ДТП, VIN-код автомобиля и другую информацию, необходимую для экстренного реагирования, и передает его оператору системы «ЭРА-ГЛОНАСС».

После передачи минимального набора данных производится дозвон оператору для осуществления голосовой связи. Во время осуществления дозвона оператору подсветка клавиши «SOS» мигает красным цветом. При передаче минимального набора данных и во время голосовой связи с оператором подсветка клавиши «SOS» непрерывно горит красным цветом. При осуществлении голосовой связи СВЭОС отключает звуковоспроизведение штатного (или дополнительно установленного) радиоприемника (мультимедийной системы, магнитолы), если до момента осуществления экстренного вызова производилось звуковоспроизведение. СВЭОС производит автоматический экстренный вызов только при включенном зажигании.

### Ручной экстренный вызов (клавиша «SOS»)

Ручной вызов можно осуществлять только при включенном зажигании. Для осуществления экстренного вызова вручную, нажмите клавишу «SOS» на блоке освещения салона и удерживайте в нажатом состоянии не менее 2 секунд. Алгоритм работы СВЭОС при ручном экстренном вызове аналогичен описанному выше алгоритму при автоматическом экстренном вызове.

Если во время осуществления дозвона (пока подсветка клавиши «SOS» мигает красным цветом), инициированного нажатием кнопки «SOS», повторно нажать кнопку «SOS» и удерживать не менее 2 секунд, то экстренный вызов будет отменен (подсветка кнопки «SOS» красным цветом будет выключена).

### Режим «Выключена»

В данном режиме СВЭОС находится, если не производится экстренный вызов и если зажигание выключено. В режиме «Выключена» отсутствует подсветка кнопки «SOS», а также не горит

индикатор состояния системы  $\Upsilon$ . В режиме «Выключена» СВЭОС не реагирует на нажатие кнопки «SOS». Выход СВЭОС из режима «Выключена» производится при включении зажигания.

### Режим тестирования

Режим тестирования предназначен для проверки работоспособности компонентов СВЭОС. В режиме тестирования проверяется работоспособность индикатора состояния СВЭОС, микрофона и громкоговорителя в блоке освещения салона, резервной батареи и других внутренних компонентов СВЭОС. При желании Вы можете самостоятельно проверить работоспособность СВЭОС путем запуска режима тестирования.

Для запуска режима тестирования необходимо:

- убедиться, что двигатель заглушен;
- перевести ключ выключателя зажигания (ВЗ) в положение «Зажигание включено» и подождать 1 минуту;
- из положения «Зажигание включено» произвести 6-кратное переключение ВЗ между положениями «Зажигание включено» и «+ACC» по описанному ниже алгоритму в течение не более 5 секунд:

№	Исходное положение ВЗ	Выполняемое действие	Конечное положение ВЗ
1	Зажигание включено	Включение «+ACC» (выключение зажигания)	+ACC
2	+ACC	Включение зажигания (1)	Зажигание включено
3	Зажигание включено	Включение «+ACC» (выключение зажигания)	+ACC
4	+ACC	Включение зажигания (2)	Зажигание включено
5	Зажигание включено	Включение «+ACC» (выключение зажигания)	+ACC
6	+ACC	Включение зажигания (3)	Зажигание включено

После 3-го включения зажигания (переключение ВЗ № 6) СВЭОС переходит в режим тестирования, если двигатель не запускался во время выполнения процедуры входа.

При этом будет воспроизведена звуковая подсказка «Запущена процедура тестирования».

В ходе проведения тестирования будет производиться проверка работоспособности микрофона и громкоговорителя. После воспроизведения звуковой подсказки «Произнесите контрольную фразу», Вам будет необходимо произнести любую фразу длительностью не более 5 секунд. Сразу после этого будет воспроизведена звуковая подсказка «Воспроизведение контрольной фразы» и затем будет воспроизводиться произнесенная Вами фраза. Затем будет воспроизведена звуковая подсказка «Введите результат проверки». Если тестирование микрофона и громкоговорителя прошло успешно, то необходимо произвести 2-кратное переключение ВЗ по описанному ниже алгоритму в течение не более 3 секунд:

№	Исходное положение ВЗ	Выполняемое действие	Конечное положение ВЗ
1	Зажигание включено	Включение «+ACC» (включение зажигания)	+ACC
2	+ACC	Включение зажигания	Зажигание включено

Если же во время тестирования микрофона и громкоговорителя произошли какие-либо ошибки (не воспроизвелась произнесенная фраза, воспроизвелась слишком тихо или с искажениями и т.п.), то после воспроизведения звуковой подсказки «Введите результат проверки» никаких переключений ВЗ делать не нужно в течение 7 секунд.

Если в конце проведения процедуры тестирования были обнаружены какие-либо ошибки, следует обратиться к дилеру для устранения неисправности.

## **ВНИМАНИЕ!**

**При обнаружении неисправности в работе СВЭОС, настоятельно рекомендуем сразу обратиться к дилеру для выявления и устранения неисправности! При эксплуатации автомобиля с наличием неисправности в СВЭОС, не гарантируется ее срабатывание в случае ДТП!**

## **Резервная батарея**

В составе блока управления СВЭОС находится резервная батарея, необходимая для обеспечения работоспособности СВЭОС в случае повреждения аккумуляторной батареи автомобиля при ДТП. При включенном зажигании производится контроль уровня заряда резервной батареи, а также ее подзаряд при необходимости.

Срок службы резервной батареи – 3 года.

Замена резервной батареи производится только у аттестованных дилеров.

При обнаружении неисправностей СВЭОС следует обратиться к аттестованным дилерам для устранения неисправности.

## **Индикатор состояния системы**

При включении зажигания индикатор состояния системы  загорается красным цветом на 5 секунд, затем гаснет. Также индикатор загорается красным цветом при обнаружении каких-либо ошибок в функционировании СВЭОС.

После включения зажигания производится инициализация внутренних модулей СВЭОС и производится их самодиагностика. Этот процесс занимает не более 1 минуты. Пока производится инициализация и самодиагностика, индикатор состояния системы  не горит, даже если ранее были обнаружены ошибки. Поэтому для определения наличия ошибок после включения зажигания, необходимо подождать 1 минуту. В таблице ниже описаны режимы работы сигнализатора.

## Индикация состояния СВЭОС и режима работы

Характер неисправности	Режим работы СВЭОС	Цвет подсветки кнопки «SOS» (белый/красный)	Состояние индикатора 
Все исправно	Инициализация (при включении зажигания)	Белый*	Горит 5 сек.
	Режим ожидания	Белый*	Не горит
	Дозвон	Красный, мигает	
Неисправность компонентов СВЭОС	Голосовая связь	Красный, горит	Горит
	Режим ожидания	Белый*	
	Дозвон	Красный, мигает	
	Голосовая связь	Красный, горит	

### ВНИМАНИЕ!

**Загорание индикатора состояния системы при движении автомобиля по подземной парковке, в тоннеле или в других местах, где отсутствует уверенный прием спутниковых сигналов, не является свидетельством неисправности системы.**

**В варианном исполнении** автомобиль комплектуется плафоном, выполняющим функции дополнительного освещения задней части салона (рис. 1). При нажатии на клавишу с пиктограммой  вклю-







Рис. 1. Плафон освещения заднего ряда сидений

\* При включенных габаритных огнях.

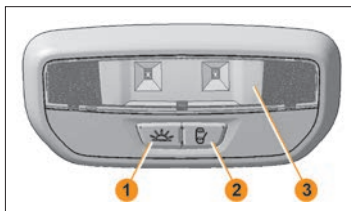
чается режим общего освещения. При нажатии на клавишу с пиктограммой  включается режим «Включено при открытой двери». В случае нажатия обеих клавиш приоритет имеет клавиша с пиктограммой . Переключатели режимов освещения кнопочного типа с фиксированным положением «Включено».

- 1 – клавиша включения секции освещения салона в режим «Включено»;
- 2 – клавиша включения секции освещения салона в режим «Включено при открытой двери»;
- 3 – секция освещения.

### Подсветка органов управления

Вместе с включением подсветки органов управления и приборов (кольцо управления наружным освещением переведено в положение  – габаритные огни включены) **в варианном исполнении** также включается и интерьерная подсветка, состоящая из:

- подсветки ниши центральной консоли;
- подсветки зон пола водителя и переднего пассажира;
- подсветки ручек для открывания дверей.

### Розетка для подключения дополнительного электрооборудования

Розетка для подключения дополнительного электрооборудования (рис. 2), используется для подключения только 12-вольтовых электрических приборов мощностью не более 120 Вт.



Рис. 2. Розетка для подключения дополнительного электрооборудования



Рис. 3. Вилка электрического прибора для подключения дополнительного электрооборудования

#### **ВНИМАНИЕ!**

1. Розетка для подключения дополнительного электрооборудования используется для подключения только 12-вольтовых электрических приборов, рассчитанных на напряжение 12 В и максимальную силу тока 10 А. Перегрузка розетки может привести к выходу из строя электропроводки автомобиля и короткому замыканию. Не используйте более одного электрического прибора. Если вилка (разъем) электрического прибора слишком свободно или слишком плотно размещается в розетке, это может привести к плохому контакту или приведет к застреванию вилки (разъема). Используйте электрические приборы только с вилками (разъемами), указанными на рисунке 3 или с соединительными элементами, пригодными для использования с разъемами стандарта SAE.

2. Не оставляйте подключенные к розетке электроприборы, если водитель и пассажиры покидают салон автомобиля или автомобиль ставится на длительную стоянку (хранение).

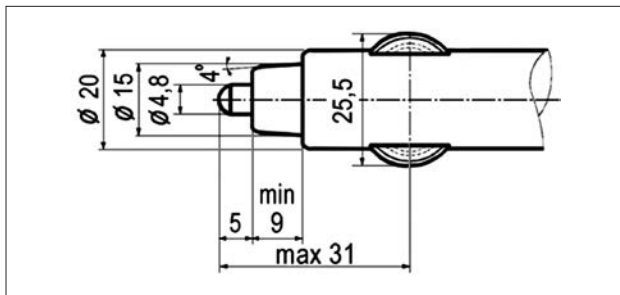

Рис. 4. Органы управления на задней стенке центрального подлокотника

3. Не подключайте электроприборы, вырабатывающие электрический ток (например, аккумуляторы).

4. Подключаемые электроприборы должны по показателям электромагнитной совместимости соответствовать DIN VDE 40839, иначе возможны неполадки в работе автомобиля.

5. Закрывайте крышку розетки для подключения дополнительного электрооборудования, если розетка не используется. Вставка посторонних предметов, кроме соответствующих вилок (разъемов), попадание посторонних предметов или какой-либо жидкости в розетку может привести к неисправности электрической системы автомобиля или короткому замыканию.

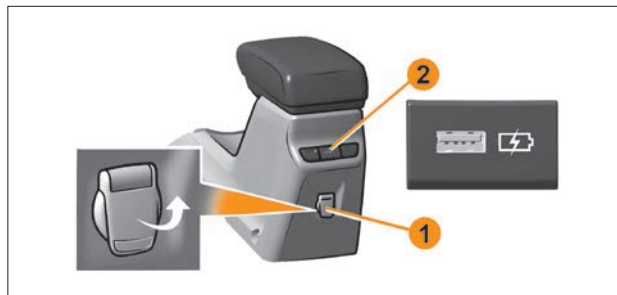
Для подключения дополнительного электрооборудования в автомобиле предусмотрены две дополнительные розетки. Одна розетка устанавливается на задней стенке центрального подлокотника (рис. 4, поз. 1), вторая – в багажнике. Позицией 2 (рис. 4) указано место розетки USB для задних пассажиров (*в варианном исполнении*).

## Прикуриватель

Вместо розетки для подключения дополнительного электрооборудования, которая расположена в салоне автомобиля на облицовке туннеля пола, у дилеров за счет потребителя предусмотрена возможность установки на автомобиль прикуривателя (рис. 5).

Для того чтобы воспользоваться прикуривателем, нажмите кнопку на подвижной части прикуривателя до ее фиксированного положения. Примерно через 20 секунд кнопка автоматически возвращается в исходное положение, прикуриватель готов к применению. Прикуриватель работает и при выключенном зажигании.



Рис. 5. Прикуриватель

### **ВНИМАНИЕ!**

1. Никогда не удерживайте принудительно кнопку на подвижной части прикуривателя в нажатом положении, это может привести к его повреждению: перегреву и перегоранию спирали. При этом сработает биметаллический предохранитель прикуривателя, что приведет к перегоранию плавкого предохранителя в монтажном блоке автомобиля.
2. Не допускается чистка спирали подвижной части прикуривателя металлическими предметами, это может привести к ее повреждению.
3. Всегда проверяйте отключение прикуривателя.
4. Оставляя детей в автомобиле без присмотра, в качестве предосторожности всегда извлекайте подвижную часть прикуривателя из гнезда.

5. При замене необходимо использовать только типы прикуривателей, которые рекомендованы для данного автомобиля.

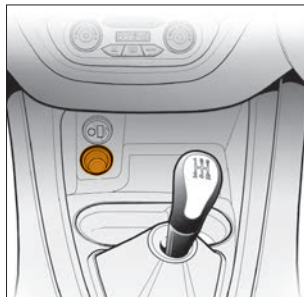
6. Во избежание попадания в гнездо прикуривателя посторонних предметов не оставляйте его открытым. Всегда вставляйте в гнездо подвижную часть прикуривателя после ее использования.

### **Предупреждение**

Не следует касаться руками нагревательного элемента прикуривателя, это может привести к ожогу или к повреждению нагревательного элемента.

**Не допускается** использовать гнездо прикуривателя для подключения дополнительных электроприборов. Это может привести к выходу из строя электропроводки и возгоранию автомобиля.

## МУЛЬТИМЕДИЙНАЯ СИСТЕМА (ММС)

*В варианном исполнении* автомобиль комплектуется мультимедийной системой (ММС) как с навигационным оборудованием, так и без него.

### **Предупреждение**

При несоблюдении правил техники безопасности возможно поражение электрическим током!

Для предотвращения аварии во время управления автомобилем:

- не проводите настройку режимов воспроизведения системы;
- не делайте звук очень громким, чтобы слышать звуковые сигналы от других автомобилей.

**ВНИМАНИЕ!**

Во время мытья автомобиля не допускайте попадания жидкости внутрь ММС. Это может привести к коротким замыканиям, возгоранию или другим повреждениям. ММС рассчитана на подключение к бортовой сети автомобиля 12 В с минусом на корпусе.

**ММС без навигационной системы****1. Внешний вид**

Рис. 6. Внешний вид ММС без навигационной системы

**2. Описание органов управления**

Описание органов управления, обозначенных цифрами на рисунке 6, приведено в таблице 1.

№	Наименование органа управления	Обозначение органа управления
1	Кнопка включения/выключения радиоприемника	
2	Микрофон	
3	Кнопка Reset, сброс текущих настроек	
4	Кнопка выключения звука	MUTE
5	Кнопка входа в режим «Телефон», прием входящего звонка (зеленого цвета)	
6	Дисплей	
7	Ручка энкодера многофункциональная	
8	Кнопка выхода из режима «Телефон» в предыдущий режим, отбой входящего звонка (красного цвета)	
9	Многофункциональная кнопка	SCAN
10	Слот для карты памяти SD	
11	Многофункциональная кнопка	DISP
12	Многофункциональная кнопка	AUDIO
13	Многофункциональная кнопка	6 F-
14	Многофункциональная кнопка	5 F+
15	Многофункциональная кнопка	
16	Многофункциональная кнопка	4 RPT
17	Многофункциональная кнопка	3RDM
18	Многофункциональная кнопка	
19	Многофункциональная кнопка	2TAG
20	Многофункциональная кнопка	1▶
21	Многофункциональная кнопка	RADIO

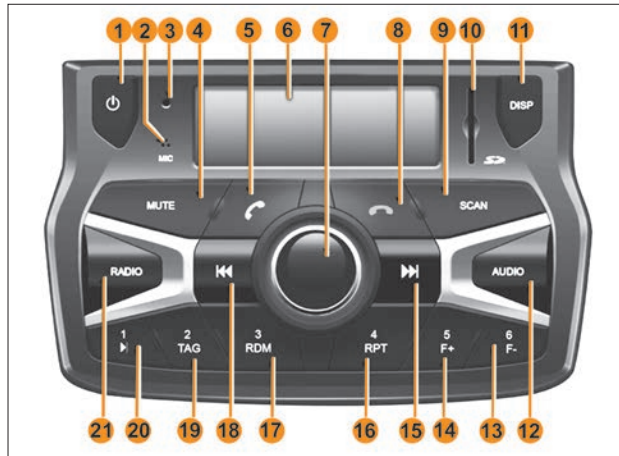
## ММС с навигационной системой

### 1. Внешний вид



Рис. 7. Внешний вид ММС с навигационной системой

- 1 – слот для карты памяти SD;
- 2 – микрофон;
- 3 – MUTE – кнопка выключения звука;
- 4 – ручка энкодера (регулировка звука с кнопкой включения/выключения);
- 5 – MODE – кнопка переключения режимов;
- 6 – кнопка Reset;
- 7 – дисплей с сенсорной панелью.

### 2. Управление ММС с навигационной системой

#### 2.1 Включение/выключение ММС с навигационной системой

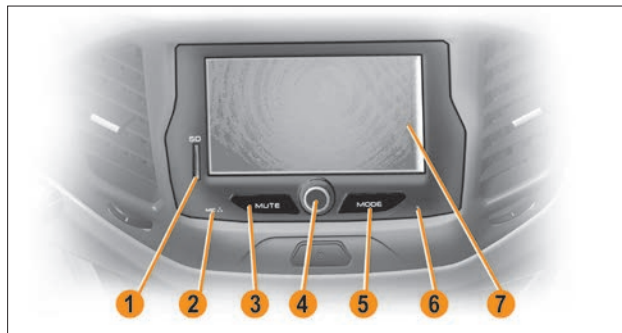
2.1.1 Включение ММС с навигационной системой осуществляется кратковременным нажатием (1-2 сек.) на ручку энкодера **4** (рис. 7).

**Примечание.** После включения ММС с навигационной системой перейдет в режим, предшествующий выключению. При первом включении (или после отключения/подключения клемм АКБ) ММС с навигационной системой включается в режиме главного меню.

2.1.2 ММС с навигационной системой автоматически включается при переводе ключа зажигания в положение I, если до выключения зажигания ММС с навигационной системой не была принудительно выключена ручкой энкодера.

2.1.3 Для выключения ММС с навигационной системой кратковременно нажмите ручку энкодера **4** (рис. 7).

2.1.4 Для перезагрузки ММС с навигационной системой тупым тонким стержнем нажмите и удерживайте в течение 2–3 сек. кнопку **Reset 6** (рис. 7). После перезагрузки ММС с навигационной системой переходит в режим «Радио» с прослушиванием первой сохраненной радиостанции.

2.1.5. ММС с навигационной системой автоматически выключается при выключении зажигания. После выключения зажигания ММС с навигационной системой можно вновь включить кнопкой энкодера на время 15 мин. (время отсчитывается от момента выключения зажигания). По истечении 15 мин. ММС с навигационной системой автоматически выключится.

#### **ВНИМАНИЕ!**

**ММС без навигационной системы сохраняет пользовательские настройки (частоты радиовещательных станций, звуковые настройки, пользовательские установки) после отключения клемм АКБ не более 10 суток.**

#### 2.2 Выключение звука

Для выключения звука нажмите кнопку **MUTE** (кнопка **3**, рис. 7). Для включения звука нажмите кнопку повторно.



### 2.3 Кнопка MODE

Кнопка **MODE** (кнопка **5**, рис. 7) служит для переключения режимов работы MMC без навигационной системы, при этом будут отображаться только активные режимы. Например, если вставлена SD-карта и на ней есть только видеозаписи, то, используя кнопку **MODE**, можно попасть в окно «**Видео**», но нельзя попасть в окно «**Аудио**» и «**Фотографии**».

### 2.4 Регулировка громкости

Регулировка громкости осуществляется вращением ручки энкодера **4** (рис. 7) вправо или влево.

**Примечание.** В случае, когда визуальная информация сопровождается звуковой сигнализацией – радиоприемник автоматически регулирует громкость звука. Более подробное описание работы MMC без навигационной системы и MMC с навигационной системой см. в руководстве пользователя мультимедийной системой и радиоприемником.

### Место подключения USB-накопителя

Оборудование мультимедийное навигационное и MMC без навигационной системы имеют возможность подключения USB-накопителя, объемом от 1 до 64 Гб, для воспроизведения аудиофайлов на радиоприемнике и проигрывателе звуковых файлов, а также видеофайлов и изображений на оборудовании мультимедийном навигационном.

Розетка для подключения USB-накопителя и воспроизведения аудиосигналов расположена в туннеле пола.



Рис. 8. Розетка USB

Размещение розетки USB для подключения USB-накопителя и miniJack (3,5 мм) для воспроизведения аудиосигнала показано на рисунке 8.

**В варианте исполнения** автомобиля LADA Vesta для зарядки аккумуляторов внешних периферийных устройств (ноутбук, планшетный компьютер, смартфон) предусмотрена розетка USB (рис. 4, поз. **2**) с номинальным напряжением 5 вольт (V) и номинальным током нагрузки не более 2 ампер (A). Для подключения заряжаемого устройства должен быть использован разъем USB, тип A.

### Предупреждение

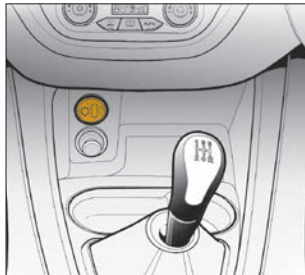
**Зарядка от розетки USB для некоторых мобильных устройств может не поддерживаться. Для подключения мобильного устройства используйте только рекомендованный производителем соединительный кабель.**

# УХОД ЗА АВТОМОБИЛЕМ

В данном разделе приведено краткое описание некоторых видов работ по техническому обслуживанию и текущему ремонту автомобиля.

Полная технология технического обслуживания, ремонта и утилизации имеется у дилеров, которые оснащены специальным оборудованием и инструментом. Техническое обслуживание и ремонт Вашего автомобиля проводите в строгом соответствии с требованиями сервисной книжки, прилагаемой к Вашему автомобилю.

Все операции в моторном отсеке проводите после открывания капота (см. раздел «Капот»).

## КАПОТ

Для доступа в моторный отсек потяните на себя рукоятку **1** (рис. 1), расположенную с левой стороны панели приборов под модулем управления светотехники, приподнимите капот и через образовавшуюся щель **отожмите вправо лапку 1**



Рис. 1. Рукоятка для открытия капота





Рис. 2. Замок безопасности капота

(рис. 2) **предохранительного крючка 2**. Поднимите крышку капота **1** (рис. 3) и установите упор **2** за пластмассовый наконечник из фиксатора **3** в специальное гнездо **4**. Для удобства фиксации при этом не рекомендуется чрезмерно отводить капот (более 10 сантиметров) от верхнего конца выставленного упора **2** (рис. 3).

 *В подкапотном пространстве работающий двигатель создаёт высокие температуры. При осмотре или ремонте захват рукой упора капота осуществлять за пластмассовый наконечник.*

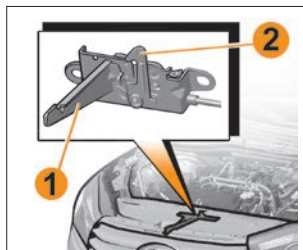
Свободное закрытие капота производите с высоты не более 20 сантиметров между краем капота и верхней поперечины рамки радиатора. При закрытии капота проверьте надежность срабатывания замка: в момент запираания должен быть слышен характерный щелчок.



Рис. 3. Открытие капота



Рис. 4. Проверка уровня масла в картере двигателя

### Предупреждение

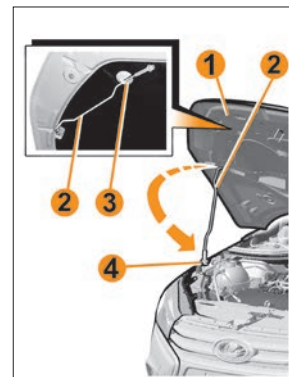
Капот является источником повышенной травмоопасности, поэтому при закрывании будьте предельно внимательны, особенно если рядом находятся дети.

### ВНИМАНИЕ!

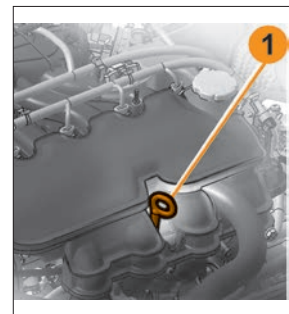
Перед закрыванием капота убедитесь, что упор 2 (рис. 3) установлен в парковое положение и зафиксирован в держателе 3.

Во избежание повреждений не включайте очиститель ветрового стекла при открытом капоте.

Перед закрытием капота, во избежание деформации металла и образования скола краски, убедитесь в надежной фиксации держателя.

Не облокачивайтесь на открытый капот, он может неожиданно закрыться.

## **СИСТЕМА СМАЗКИ ДВИГАТЕЛЯ**

При работающем двигателе расход моторного масла – нормальное явление. Величина расхода масла зависит от стиля вождения автомобиля и определяется нагрузкой на двигатель и частотой вращения коленчатого вала. В начальный период эксплуатации расход масла несколько повышен. Поэтому регулярно, особенно перед дальними поездками, следует проверять уровень масла в картере двигателя. Уровень масла проверяется на холодном неработающем двигателе при нахождении автомобиля на горизонтальной поверхности. Уровень должен находиться между метками **MIN** и **MAX** указателя уровня масла или между верхним и нижним краями рифленой поверхности указателя в зависимости от модели двигателя. В противном случае масло через систему вентиляции картера будет попадать в камеру сгорания и вме-

сте с отработавшими газами выбрасываться в атмосферу, а продукты сгорания масла могут привести к отказу нейтрализатора.

При необходимости доливка масла (см. приложение 1) производится через горловину, закрываемую пробкой. После доливки уровень масла следует контролировать не ранее, чем через три минуты, чтобы долитая порция масла успела стечь в картер. Для правильного измерения необходимо вставлять указатель уровня масла в его установочное отверстие до упора.

### ВНИМАНИЕ!

**Не допускается превышение уровня масла в картере двигателя выше метки MAX указателя уровня масла.**

В противном случае масло через систему вентиляции картера будет попадать в камеру сгорания и вместе с отработавшими газами выбрасываться в атмосферу, а продукты сгорания масла могут привести к отказу нейтрализатора.

## **СИСТЕМА ВПУСКА**

При преобладающей эксплуатации автомобиля в зонах с повышенной запыленностью (грунтовые дороги, зоны строительства и т.д.) смену фильтрующего элемента воздушного фильтра двигателя рекомендуется проводить в два раза чаще, чем указано в сервисной книжке.

## СИСТЕМА ОХЛАЖДЕНИЯ ДВИГАТЕЛЯ

Проверку уровня охлаждающей жидкости в расширительном бачке (рис. 5) проводите только на холодном двигателе. Уровень охлаждающей жидкости должен быть между метками **MIN** и **MAX**, нанесенными на корпусе расширительного бачка, который выполнен из полупрозрачного материала, позволяющего визуально контролировать уровень жидкости.



Рис. 5. Расширительный бачок

### Предупреждение

Во избежание ожогов открытие пробки расширительного бачка для доливки охлаждающей жидкости проводите только на холодном двигателе.

В тех случаях, когда уровень охлаждающей жидкости постоянно понижается и приходится часто доливать ее, обратитесь к дилерам.

## КОРОБКА ПЕРЕДАЧ

В коробку передач заливается трансмиссионное масло, которое рассчитано на весь срок службы автомобиля.

### ВНИМАНИЕ!

При наличии признаков неисправности (течь масла, нефункциональные шумы и т.д.) необходимо незамедлительно обратиться к дилеру LADA для выявления ее причин и в случае необходимости устранения. Эксплуатация автомобиля с неисправной КП не допускается.

### Рабочая жидкость для автоматической коробки передач (CVTF)

Рабочая жидкость в автоматической коробке передач заправляется заводом-изготовителем на весь срок ресурса автомобиля.

Проверку уровня и замену рабочей жидкости (при необходимости) рекомендуется производить у дилера LADA.

### ВНИМАНИЕ!

Используйте только оригинальную жидкость для автоматических коробок передач вариаторного типа NISSAN NS-3.

Использование других типов жидкостей приведет к нарушению работы автоматической коробки передач, уменьшению срока её службы и может привести к появлению неисправностей, устранение которых не покрывается гарантийными обязательствами завода-изготовителя.

## ТОРМОЗНАЯ СИСТЕМА

Уровень тормозной жидкости в бачке (рис. 6), установленном на главном тормозном цилиндре, проверяйте визуально по меткам на корпусе бачка, выполненного из полупрозрачной пластмассы. При новых накладках тормозных колодок уровень тормозной жидкости должен быть на метке **MAX**.

Если гидропривод тормозов исправен, понижение уровня жидкости в бачке связано с износом накладок колодок тормозных механизмов. Понижение уровня жидкости до метки **MIN** косвенно свидетельствует об их предельном износе и необходимости замены.



Рис. 6. Бачок гидропривода тормозов

## БАЧОК СТЕКЛОМЫВАТЕЛЯ

В бачке стеклоомывателя постоянно должна быть стеклоомывающая жидкость, доливку жидкости необходимо осуществлять через отверстие, закрываемое крышкой.

**Заправка:** открыть крышку (рис. 7), залить жидкость до видимого уровня и закрыть крышку.

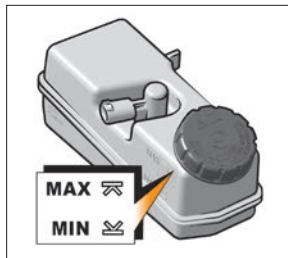
**Заливаемая жидкость:** при температуре окружающего воздуха **0 °C** и ниже применять только незамерзающую стеклоомывающую жидкость. Используйте жидкости, одобренные техническими службами.



Рис. 7. Бачок стеклоомывателя

## Замена щеток стеклоочистителей

На автомобиле устанавливаются щетки стеклоочистителей ветрового стекла, показанные на рисунке 8:



Рис. 8. Щетки стеклоочистителей

Для замены щеток стеклоочистителей ветрового стекла проделайте следующие действия:

– поднимите рычаг **1** стеклоочистителя с ветрового стекла;  
– снимите фиксацию щетки, нажимая на выступ рычага **3**, и, отводя щетку по траектории **2**, демонтируйте ее с рычага.

Установку новых щеток проводите в обратном порядке.

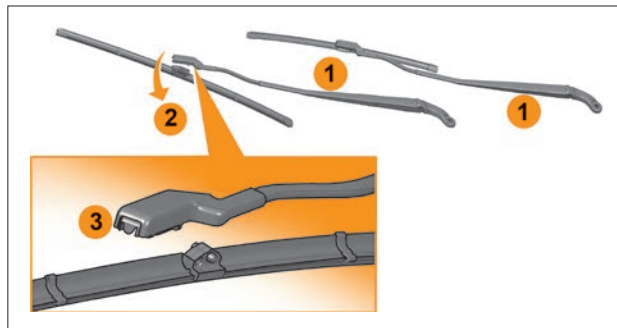
Для замены щетки заднего стекла:

- Отведите рычаг от стекла до упора и продолжите прикладывать усилие до появления щелчка. Это означает, что рычаг зафиксирован в отведенном положении.
- Поворачивайте щетку против часовой стрелки до упора и продолжайте прикладывать усилие до расфиксации щетки с рычага.
- Установите щетку в посадочное место рычага и приложите усилие против часовой стрелки до фиксации щетки на рычаге.
- Опустите рычаг из фиксированного положения.

### Предупреждение

При замене щеток будьте осторожны, чтобы отведенный от стекла рычаг без щетки под действием пружины не ударил по стеклу и не повредил его.

### **ВНИМАНИЕ!**

1. Очистка стекла щетками может ухудшиться, если на наружной поверхности стекла имеются следы от насекомых, сок деревьев или воск, используемый в некоторых коммерческих мойках. Если щетки плохо очищают стекло, вымойте стекло и щетки жидкостью для омывателя, после чего тщательно ополосните.

2. Учитывая, что стеклоочистители относятся к системе безопасности движения, рекомендуется при постоянной эксплуатации автомобиля раз в полгода заменять щетки стеклоочистителей.

3. Когда ветровое стекло сухое, не рекомендуется включать стеклоочиститель, т.к. возможно повреждение ветрового стекла.

4. Не включайте стеклоочиститель, если поверхность стекла не оттаяла от льда. Это может привести к повреждению щетки и ухудшению качества очистки.

 Не рекомендуется включать насос омывателя при отсутствии воды в бачке омыва, т. к. это может привести к выходу из строя насоса.

**В варианном исполнении** автомобиля LADA Vesta (кузов «SW» и кузов «SW Cross») допускается подтекание омывающей жидкости с жиклера омывателя стекла двери задка при резких динамических изменениях автомобиля (повышенная вибрация на кузове, резкое ускорение).

## **АККУМУЛЯТОРНАЯ БАТАРЕЯ**

Следите за уровнем электролита в аккумуляторной батарее; уровень электролита должен быть между метками **MIN** и **MAX**, нанесёнными на полупрозрачный корпус батареи. Не допускается эксплуатация батареи с уровнем электролита ниже линии с меткой **MIN**.

Если меток **MIN** и **MAX** на корпусе батареи нет или корпус непрозрачный, то уровень электролита должен быть на 10–15 мм выше верхнего края сепараторов.

### Предупреждение

В связи с тем, что электролит является агрессивной жидкостью, воздействие которой опасно для Вашего здоровья и для деталей автомобиля, рекомендуем обслуживать аккумуляторной батареи проводить у дилеров.

Не допускайте глубокого разряда аккумуляторной батареи, своевременно подзаряжая её при необходимости. Уровень заряда батареи должен быть таким, чтобы напряжение батареи (без нагрузки) было не ниже 12,5 В (при температуре 25 °С это соответствует 75 % уровню заряда).

Регулярно проверяйте уровень заряда аккумуляторной батареи, если:

– Вы используете автомобиль в основном для коротких городских поездок.

– Вы эксплуатируете автомобиль при отрицательных температурах окружающего воздуха. При снижении температуры ёмкость батареи уменьшается. В зимний период старайтесь



Рис. 9. Аккумуляторная батарея

включать только те электроприборы, работа которых действительно необходима.

– Вы подключили к электрической сети автомобиля некоторое количество дополнительных постоянных потребителей, например, часы и другие аксессуары, устанавливаемые при послепродажном обслуживании.

– Ваш автомобиль долгое время находится на стоянке, особенно в холодную погоду. В этом случае, для лучшей сохранности, аккумуляторную батарею можно отсоединить или снять с автомобиля и хранить в тёплом помещении.

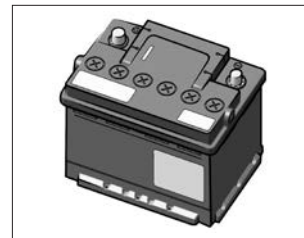
Если аккумуляторная батарея имеет индикатор плотности и уровня электролита («глазок»), то состояние батареи можно определить по его цвету:

«Глазок» зелёного цвета – уровень и плотность электролита в норме;

«Глазок» чёрного цвета – батарею необходимо зарядить;

«Глазок» белого цвета – уровень электролита ниже нормы.

Следите за чистотой клемм жгута и полюсных выводов аккумуляторной батареи и за надёжностью их соединения. Помните, что окисление клемм и выводов, а также небрежное их соединение вызывают искрение в месте ненадёжного контакта, что может привести к отказу электронного оборудования автомобиля. Также не допускается проверять работоспособность генератора при работающем двигателе путём снятия клеммы жгута с полюсного вывода аккумуляторной батареи.

### **ВНИМАНИЕ!**

**Запрещается снимать клеммы с выводов аккумуляторной батареи при включенном зажигании, поскольку это может вызывать ошибки в работе контроллера ЭСУД или привести к отказам изделий электрооборудования.**

При приобретении новой аккумуляторной батареи, для замены вышедшей из строя старой или отработавшей свой ресурс, обязательно учитывайте расположение полюсных выводов батареи. Аккумуляторная батарея Вашего автомобиля имеет «обратную» полярность полюсных выводов или «европолярность». Попытка установить на автомобиль батарею «прямой» полярности приведёт к проблемам подключения к батарее жгутов проводов.

При установке аккумуляторной батареи на автомобиль клеммы жгута проводов подсоединяйте к выводам аккумуляторной батареи в соответствии с указанной полярностью (положительные клеммы жгута и вывод аккумуляторной батареи по размеру больше отрицательных).

При зарядке аккумуляторной батареи от внешнего зарядного устройства непосредственно на автомобиле обязательно отключите батарею от бортсети автомобиля.

## **ЗАМЕНА ЭЛЕМЕНТА ПИТАНИЯ ПУЛЬТА ДИСТАНЦИОННОГО УПРАВЛЕНИЯ**

Для замены элемента питания в пульте дистанционного управления (рис. 10) проделайте следующие действия:

– вставьте плоскую отвертку (в комплектацию не входит) в паз **1** боковой поверхности пульта и, поворачивая её, расфиксируйте и снимите верхнюю крышку **2**;

– при замене будьте осторожны, не касайтесь контактной поверхности элемента питания и поверхности электронной схемы; – вставьте новый элемент питания, используя мягкую ткань, не касаясь его контактной поверхности, соблюдая полярность подключения, указанную на корпусе пульта **3** под батареей;

– соберите верхнюю и нижнюю части пульта (поз. **2** и **3**), вставив одну часть в другую и нажав до защелкивания, убедитесь, что крышка **2** надёжно защелкнута.

## **ВНИМАНИЕ!**

Оберните лезвие отвертки мягкой тканью для того, чтобы не повредить видовую поверхность пульта. Применяйте только элемент питания типа CR2032.

## **Предупреждение**

Запрещается выбрасывать использованные элементы питания вместе с обычным бытовым мусором. Выбрасывая использованные элементы питания, помните о необходимости охраны окружающей среды.

Сдавайте их в организации, ответственные за их сбор и переработку.

## **ЗАМЕНА ЛАМП**

Для корректной работы внешней светотехники и предотвращения выхода из строя дополнительного блока кузовной электроники необходимо использовать источники света (лампы), отвечающие международным требованиям безопасности.

## **ВНИМАНИЕ!**

Используйте лампы накаливания такой же категории и мощности, что были установлены в приборах освещения и световой сигнализации автомобиля изначально (см. приложение 2 «Лампы, применяемые на автомобиле»).



Рис. 10. Замена элемента питания пульта дистанционного управления

Категорически запрещается использовать вместо соответствующих ламп накаливания иные источники света (светодиодные, газоразрядные и т.п.), имеющие подходящие по размеру цоколи. Применение данных источников света может привести к нарушению работы световых приборов, выходу из строя электрооборудования автомобиля и нарушению требований безопасности.

Применяемые лампы должны быть официально утверждены на основании Правил ООН № 37. На указанных лампах накаливания на цоколе или на стеклянной колбе обязательно должна быть аббревиатура международного знака официального утверждения, состоящего из усеченного круга, в котором проставлена буква «Е», за которой следует отличительный номер страны, представившей официальное утверждение и далее номер официального утверждения, проставленный рядом с кругом.

**Примечание.** Вы можете сами производить замену ламп, описанными ниже способами. В случае, если замена кажется сложной, рекомендуется обратиться к дилеру.

## **ВНИМАНИЕ!**

Перед заменой лампы, убедитесь, что соответствующий сигнально-осветительный прибор выключен.

## **Блок-фары**

Для снятия лампы ближнего света проделайте следующие действия:

- снимите крышку **2** (рис. 11), повернув ее против часовой стрелки;
- отсоедините колодку проводов **7** от лампы;
- выведите из паза усик **8** пружинного фиксатора;
- выньте лампу;
- установку новой лампы проводите в обратном порядке.





Рис. 11. Блок-фара

Для снятия лампы дальнего света проделайте следующие действия:

- снимите крышку **1**, повернув ее против часовой стрелки;
- отсоедините колодку проводов **6** от лампы;
- выведите из паза усик **5** пружинного фиксатора;
- выньте лампу;
- установку новой лампы проводите в обратном порядке.

Для снятия лампы указателя поворота проделайте следующие действия:

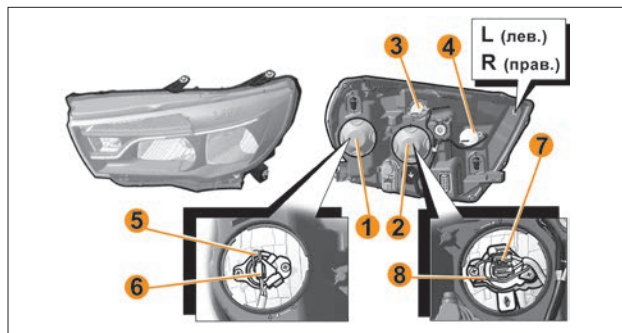
- поверните патрон **4** против часовой стрелки и выньте его из посадочного места в сборе с лампой;
- выньте лампу из патрона поворотом против часовой стрелки;
- установку новой лампы проводите в обратном порядке.

Для снятия лампы дневного ходового огня и габаритного огня проделайте следующие действия:

- поверните патрон **3** против часовой стрелки и выньте его из посадочного места в сборе с лампой;
- выньте лампу из патрона;
- установку новой лампы проводите в обратном порядке.



Рис. 12. Место доступа для замены ламп

**В варианном исполнении** люк в щитке переднего крыла отсутствует и доступ для замены ламп осуществляется через моторный отсек. Места доступа указаны на рисунке 12, а, при необходимости, процедуру замены лампы уточняйте у дилера.

### Задние фонари

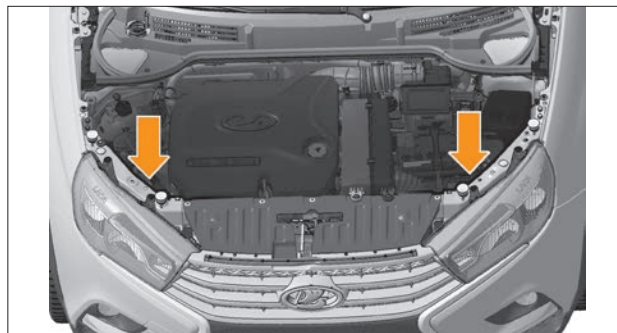

Рис. 13. Задние фонари

### **Замена ламп указателя поворота и сигнала торможения/габаритного огня на наружном фонаре, расположенном на крыле автомобиля.**

Для замены лампы указателя поворота **4** необходимо:

- открыть лючок обивки багажника, расположенный в зоне установки заднего фонаря, обеспечив доступ к патрон-разъему **4** лампы указателя поворота;
- повернуть патрон-разъем **4** против часовой стрелки и вынуть его из посадочного места в сборе с лампой;
- извлечь лампу из патрона, потянув ее на себя.

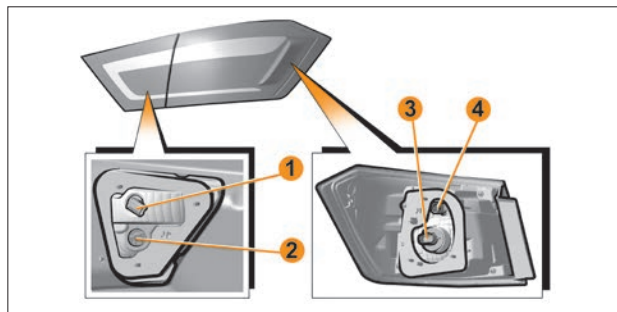
Установку патрон-разъема на место проводить в обратном порядке.

Для замены лампы сигнала торможения/габаритного огня **3** необходимо:

- открыть лючок обивки багажника, расположенный в зоне установки заднего фонаря, обеспечив доступ к патрон-разъему **3** лампы сигнала торможения/габаритного огня;
- повернуть патрон-разъем **3** против часовой стрелки и вынуть его из посадочного места в сборе с лампой;
- извлечь лампу из патрона, повернув ее против часовой стрелки.

Установку патрона-разъема на место проводить в обратном порядке.

### **Замена ламп света заднего хода и габаритного огня на внутреннем фонаре, расположенном на крышке багажника автомобиля.**

Для замены лампы света заднего хода **1** (рис. 13) необходимо:

- расфиксировать два крайних держателя **1** (рис. 14) обивки багажника **2**. Держатель обивки представляет собой конструкцию из неподвижного основания и подвижного фиксирующего «грибка» **3** (рис. 14). В поднятом состоянии «грибка» держатель расфиксирован;

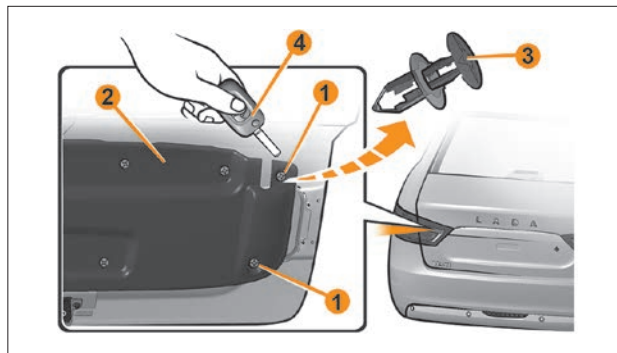

**Рис. 14. Замена ламп света заднего хода и габаритного огня на наружном фонаре**

- для расфиксации держателя обивки **3** (рис. 14) необходимо, например, лезвием ключа выключателя зажигания **4** (рис. 14) немного приподнять подвижную часть обеих держателей;

– преодолевая сопротивление держателей, отогнуть обивку крышки багажника для доступа к патрон-разъему **1** (рис. 13). Во избежание повреждения обивки, отгибание производить на величину не более 7–8 см;

- повернуть патрон-разъем **1** (рис. 13) против часовой стрелки и вынуть его из посадочного места в сборе с лампой;
- извлечь лампу из патрона, потянув ее на себя.

Установку патрона-разъема на место проводить в обратном порядке.

Для замены лампы габаритного огня **2** (рис. 13) необходимо:

- применять аналогичную последовательность, что и для замены лампы света заднего хода **1**, обеспечить доступ к патрон-разъему **2** лампы габаритного огня;

- повернуть патрон-разъем **2** против часовой стрелки и вынуть его из посадочного места в сборе с лампой;
- извлечь лампу из патрона, потянув ее на себя.

Установку патрона-разъема на место проводить в обратном порядке.

Для замены ламп света заднего хода и габаритного огня в правом фонаре применяется аналогичная последовательность.

### Задний противотуманный фонарь

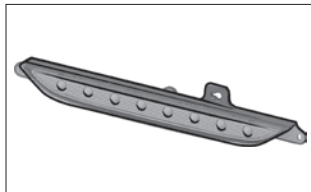

В качестве источников света в заднем противотуманном фонаре применены светоизлучающие диоды. Конструкция фонаря неразборная. В случае выхода из строя 2-х или более источников света задний противотуманный фонарь заменяется полностью на специализированной станции технического обслуживания.

### Боковой указатель поворота в зеркале заднего вида

В качестве источников света бокового указателя поворота применены светоизлучающие диоды. В случае выхода из строя источников света бокового указателя поворота зеркало заднего вида заменяется полностью на специализированной станции технического обслуживания.

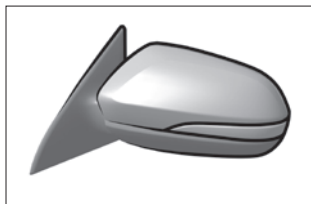

### Дополнительный сигнал торможения

В качестве источников света дополнительного сигнала торможения применены светоизлучающие диоды. В случае выхода из строя 2-х или более источников света дополнительный сигнал торможения заменяется полностью на специализированной станции технического обслуживания.



Рис. 15. Дополнительный сигнал торможения (кузов «SE»)



Рис. 16. Дополнительный сигнал торможения (кузов «SW»)

### Фонарь освещения номерного знака

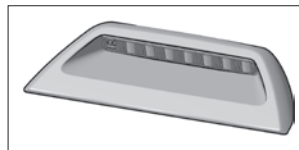
Для замены лампы в фонаре снимите его с автомобиля. В посадочном гнезде фонарь удерживается пружинной защелкой **3** и фиксатором **4** (рис. 17).

Для снятия фонаря необходимо:

- воздействуя с левой стороны фонаря, например, лезвием ключа выключателя зажигания, аккуратно сдвиньте его вправо и выведите фиксатор **4** из зацепления (рис. 17);
- воздействуя на пружинную защелку **3** с правой стороны фонаря лезвием ключа, аккуратно сдвиньте его влево и выведите фонарь из посадочного места (рис. 18);
- повернув патрон **1** (рис. 17) против часовой стрелки, выньте его в сборе с лампой из корпуса фонаря и извлеките лампу **2** (рис. 17), потянув ее на себя.

После замены лампы сборку и установку фонаря освещения номерного знака проводите в обратном порядке.



Рис. 17. Фонарь освещения номерного знака



Рис. 18. Посадочное место фонаря освещения номерного знака

## Противотуманная фара

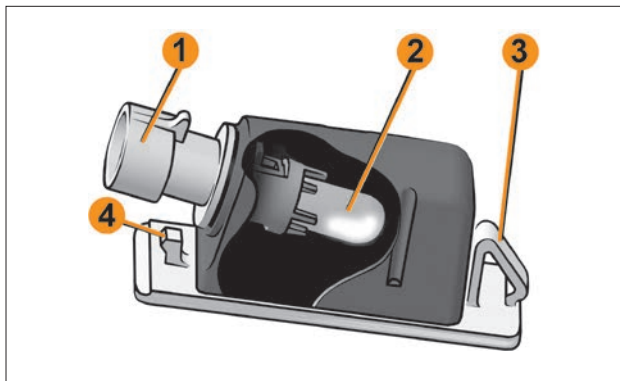
Для доступа к лампе противотуманной фары поверните крышку люка 1 щитка переднего крыла по часовой стрелке для замены лампы левой противотуманной фары (против часовой стрелки для замены лампы в правой противотуманной фаре). Поверните патрон лампы 2 против часовой стрелки и выньте лампу. Отсоедините колодку от лампы. Установку лампы проводить в обратной последовательности.

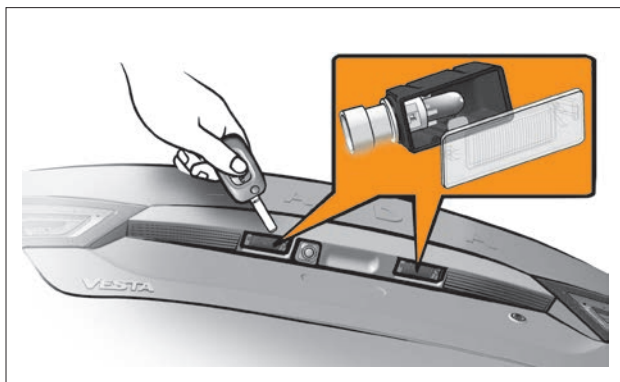
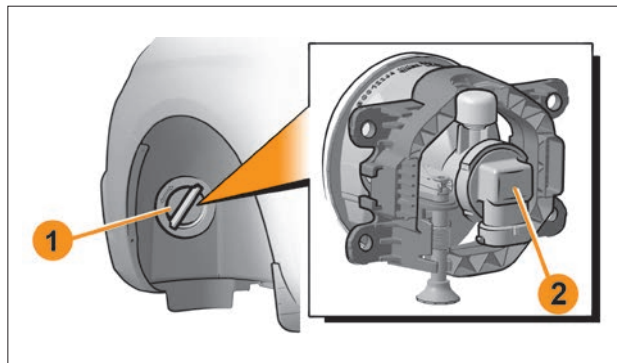

**В варианном исполнении** люк в щитке переднего крыла отсутствует и доступ для замены ламп осуществляется через моторный отсек (см. рис. 12). При необходимости, процедуру замены лампы уточняйте у дилера.

### Предупреждение

Используйте противотуманные фары и противотуманные фонари только по назначению и не забывайте выключать их, когда в них нет необходимости, чтобы не мешать другим участникам движения.

**Плафоны освещения багажного отделения, вещевого ящика, освещения порогов передних дверей  
(на части выпускаемых автомобилей)**

**ВНИМАНИЕ!**

**Для исключения возможности короткого замыкания перед заменой лампы снимите клемму аккумуляторной батареи.**

Для замены лампы **3** в плафоне **1**, выньте плафон из посадочного места, для чего вставьте отвертку в паз **2**, аккуратно отожмите плафон наружу. Плафон удерживается пружинной защелкой. После замены лампы установите зацеп плафона в посадочное место и прижмите противоположную сторону плафона до фиксации.

**Предупреждение**

**Если Вам затруднительна замена ламп, обратитесь для выполнения данной работы к дилеру.**

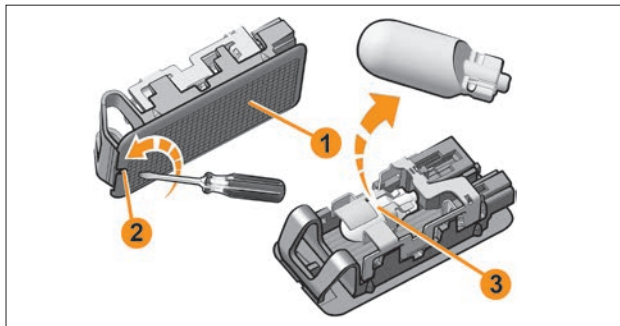

## **ЗАМЕНА ПЛАВКИХ ПРЕДОХРАНИТЕЛЕЙ**

При замене плавких предохранителей и реле необходимо использовать новые предохранители и реле, имеющие маркировку по току в соответствии с таблицами 1–4 (см. далее). Во избежание оплавления изоляции проводов и корпуса монтажного блока при эксплуатации автомобиля следует использовать только типы плавких предохранителей и реле, одобренные к применению АО «АВТОВАЗ».

### **Монтажный блок**

Для доступа к монтажному блоку, расположенному в панели приборов, проделайте следующие действия:

- поверните три пластиковые ручки, удерживающие снизу крышку блока;
- потяните за низ крышки, разъедините верхние держатели ее к панели приборов и снимите крышку блока.

Неисправный предохранитель определяется по вышедшим из строя электрическим цепям, защищаемым этим предохранителем. Сила тока, на которую рассчитан предохранитель, определяется по вышедшим из строя электрическим цепям в соответствии с таблицами 1–4 (см. далее). Сила тока, на которую рассчитан предохранитель, указан на его левой части, а номер предохранителя указан на корпусе монтажного блока. В случае повторного выхода из строя предохранителя для выяснения и устранения причин, вызвавшего его оплавление, обратитесь к дилеру.

### Электрические цепи монтажного блока салона

Предохранитель	Номинал	Цепь	Назначение	Тип предохранителя
F1	5А	К15	Питание 1 терминального устройства (ТУ) системы «Экстренного реагирования при авариях на базе Глобальной навигационной спутниковой системы» (ЭРА-ГЛОНАСС)	mini
F2	5А	К15	Питание 1 комбинации приборов (КП)	mini
F3	10А	К15	Цепь клеммы К15 для моторного отсека	mini
F4	10А		Цепь правой фары ближнего света (ФБС) <b>(в варианном исполнении)</b>	mini
	25А	К30	Питание дополнительного блока кузовной электроники (ЕММ) цепи: правый ДС, левый БС, передние ГО, правый ДХО <b>(в варианном исполнении)</b>	
F5	10А		Цепь левой фары ближнего света (ФБС) <b>(в варианном исполнении)</b>	mini
	30А	К30	Питание дополнительного блока кузовной электроники (ЕММ) цепи: передний стеклоочиститель <b>(в варианном исполнении)</b>	
F6	5А	К15	Сигнал К15 для электроусилителя рулевого управления (ЭУРУ)	mini
F7	15А	К15	Питание контроллера системы надувных подушек безопасности (СНПБ)	mini
F8	5А	К15	Питание системы помощи при парковке (парктроник)	mini
F9	5А		Цепь указателя поворота (УП) правого бок. зеркала	mini
F10	3А		Цепь заднего противотуманного освещения (ЗПТО)	mini
F11	3А		Цепь указателя поворота (УП) левого бок. зеркала	mini
F12	10А		Цепь дневных ходовых огней (ДХО)	mini
F13	10А		Цепь правой фары дальнего света (ФДС)	mini
F14	10А		Цепь левой фары дальнего света (ФДС)	mini
F15	5А		Цепь обогрева наружных зеркал	mini
F16	5А	АСС	Шина питания аксессуаров (положение АСС замка зажигания) Радио/мультимедиа, ТУ ЭРА-ГЛОНАСС	mini
F17	5А		Цепь задних габаритных огней (ЗдГО) <b>(в варианном исполнении)</b>	mini
	25А	К30	Питание дополнительного блока кузовной электроники (ЕММ) цепи: противотуманные фары (ПТФ), задние противотуманные огни (ЗПТО), освещения номерного знака (ОНЗ) <b>(в варианном исполнении)</b>	

Предохранитель	Номинал	Цепь	Назначение	Тип предохранителя
F18	7,5А		Цепь передних габаритных огней (ПрГО) <b>(в вариантном исполнении)</b>	mini
	25А	30А	Питание дополнительного блока кузовной электроники (ЕММ) цепи: левый ДС, правый БС, задние ГО, левый ДХО <b>(в вариантном исполнении)</b>	
F19	7,5А		Цепь левого фонаря стоп-сигнала	mini
F20	7,5А		Цепь правого фонаря стоп-сигнала	mini
F21	15А	К30	Питание блока кузовной электроники (ВСМ), цепь указателей поворота	mini
F22	5А	К30	Питание 2 терминального устройства ЭРА-ГЛОНАСС	mini
F23	5А	К30	Питание 2 комбинации приборов (КП)	mini
F24	5А	ВТР	Питание селектора автоматизированной механической трансмиссии (АМТ)	mini
F25	5А	ВТР	Шина включения текущего реагирования (ВТР) для блока дополнительных функций кузовной электроники (БДФКЭ) и привода боковых зеркал	mini
F26	5А	ВТР	Шина ВТР для освещения салона и багажника	mini
F27	5А	ВТР	Шина ВТР для цепи выключателя тормоза	mini
F28	15А	К30	Питание радиоаппарата и диагностического разъема	mini
F29	10А	К30	Питание светотехники прицепа	mini
F30	15А	К30	Питание топливного насоса	mini
F31	5А	ВТР	Шина ВТР для управления реле стеклоподъемников и отопителя салона	mini
F32	5А	ВТР	Шина ВТР для переключателя корректора фар и датчика дождя и освещенности (ДДиО)	mini
F33	5А	ВТР	Шина ВТР для датчика угла поворота рулевого колеса	mini
F34	5А	ВТР	Шина ВТР для контроллера ABS/ESP	mini
F35	5А/25А	К30	Питание 1 левого подрулевого переключателя для комплектаций люкс /не люкс (ФДС, ГО)	mini
F36	10А	К30	Питание фонаря стоп-сигнала	mini
F37	10А	К30	Питание блока кузовной электроники (ВСМ)	mini
F38	5А/25А	К30/ К15	Питание 2 левого подрулевого переключателя для люкс, норма, стандарт (ФБС, ДХО)	mini

Предохранитель	Номинал	Цепь	Назначение	Тип предохранителя
F39	20А	К15	Питание правого подрулевого переключателя (стеклоочистка, омыв)	mini
F40	30А/15А	К15	Питание блока дополнительных функций кузовной электроники (БДФКЭ)/обогрев передних сидений (для стандарт, норма)	mini
F41	20А	К30	Питание аксессуаров (положение АСС замка зажигания)	JCase
F42	20А	К30	Блок кузовной электроники (ВСМ, питание шины ВТР)	JCase
F43	20А	К30	Блок кузовной электроники (ВСМ, питание замков дверей)	JCase
F44	30А	К30	Питание стеклоподъемников	JCase
F45	30А	К30	Питание вентилятора отопителя салона	JCase
F46	30А	К15	Питание переднего стеклоочистителя (стандарт, норма)	JCase
F47	25А	К30	Питание дополнительного блока кузовной электроники (ЕММ) цепи: правый ДС, левый БС, передние ГО, правый ДХО <b>(в вариантном исполнении)</b>	ATO
F48	30А	К30	Питание дополнительного блока кузовной электроники (ЕММ) цепи: передний стеклоочиститель <b>(в вариантном исполнении)</b>	ATO
F49	25А	К30	Питание дополнительного блока кузовной электроники (ЕММ) цепи: противотуманные фары (ПТФ), задние противотуманные огни (ЗПТО), освещения номерного знака (ОНЗ) <b>(в вариантном исполнении)</b>	ATO
F50	25А	К30	Питание дополнительного блока кузовной электроники (ЕММ) цепи: левый ДС, правый БС, задние ГО, левый ДХО <b>(в вариантном исполнении)</b>	ATO
F51	15А	К15	Питание реле ПТФ (SW, норма)	mini
F52	5А	АСС	Питание зарядного устройства USB	mini
F53	5А	АСС	Питание кнопок круиз-контроля на руле	mini
F54			Свободен	mini
F55	15А	К15	Питание розетки 12В в багажнике	mini

**Предупреждение**

Наличие предохранителей зависит от степени электрооснащенности автомобиля.



**Реле монтажного блока салона**

Реле	Номинал	Назначение
K1	70A	Разгрузочное реле шины K15. Коммутация питания светотехники и обогрева сидений
K2	30A	Свободен
K3	30A	Коммутация питания обогревателя заднего стекла
K4	40A	Коммутация питания передних стеклоподъемников
K5	40A	Коммутация питания вентилятора отопителя салона
K6	30A	Коммутация питания задних стеклоподъемников
K7	20A	Коммутация питания модуля бензонасоса
K8	20A	Коммутация питания аксессуаров (ACC)
K9	20A	Коммутация питания противотуманных фар (ПТФ)

**Предупреждение**

**Наличие реле зависит от степени электрооснащенности автомобиля.**

### Монтажный блок моторный стандарт/норма/люкс

Предохранитель	Опция	Номинал	Цепь	Назначение	Тип предохранителя
F60		70А	К30	Электроусилитель рулевого управления	maxi
F61		30А	К30	Обогрев заднего стекла	ato
F62		40А	К30	Блок ABS/ESP (антиблокировки тормозов и курсовой устойчивости)	maxi
F63	Кондиционер	15А	К30	Питание муфты компрессора кондиционера	mini
F65		25А	К30	Питание блок ABS/ESP (антиблокировки тормозов и курсовой устойчивости)	ato
F66	АМТ	5А	К15	Питание 1 контроллера автоматизированной механической трансмиссии	mini
F68	АМТ	70А	К30	Питание 2 контроллера автоматизированной механической трансмиссии	maxi
F69		15А		Питание управляющих обмоток реле муфты кондиционера и реле блока управления вентиляторами радиатора	ato
F70		60А	К30	К30 для салона	maxi
F71		70А		Защита генератора	maxi
F72		70А		Защита генератора	maxi
F73		10А	К30	Питание звукового сигнала	mini
F74		5А	К15	Питание цепи выключателя света заднего хода	mini
F75	Обогрев ветрового стекла	60А	К30	Питание обогревателя ветрового стекла	maxi
F78		7,5А		Питание нагревателей датчиков кислорода (ДК1, ДК2), клапана продувки адсорбера (КПА), клапана заслонки впускного модуля (ЗВМ) и клапана газораспределительного механизма (ГРМ)	mini
F79		40А	К30	Блок реле/реле вентилятора охлаждения	maxi
F80	Обогрев ветрового стекла	5А	К15	Питание управляющих обмоток реле обогрева ветрового стекла	mini

#### **Предупреждение**

**Наличие предохранителей зависит от степени электрооснащенности автомобиля.**

**Реле монтажного блока моторного отсека**

Реле	Опция	Номинал	Назначение
K21	Обогрев ветрового стекла	30А	Реле обогрева ветрового стекла 1
K22	Обогрев ветрового стекла	30А	Реле обогрева ветрового стекла 2
K23		30А	Реле включения стартера
K24		20А	Реле предупредительного звукового сигнала
K25		20А	Реле охранного звукового сигнала
K27		20А	Главное реле системы управления двигателем (СУД)
K28	Кондиционер	20А	Реле муфты компрессора кондиционера
K29	Без кондиционера	40А	Реле вентилятора радиатора

**Предупреждение**

**Наличие реле зависит от степени электрооснащенности автомобиля.**



Рис. 1. Расположение предохранителей и реле в монтажном блоке моторного отсека

## Крышка блока предохранителей

Для улучшения крепёжных свойств крышки блока предохранителей применен фиксатор держателя обивки (рис. 2).

Перед демонтажем крышки блока предохранителей необходимо сначала снять фиксатор держателя обивки.

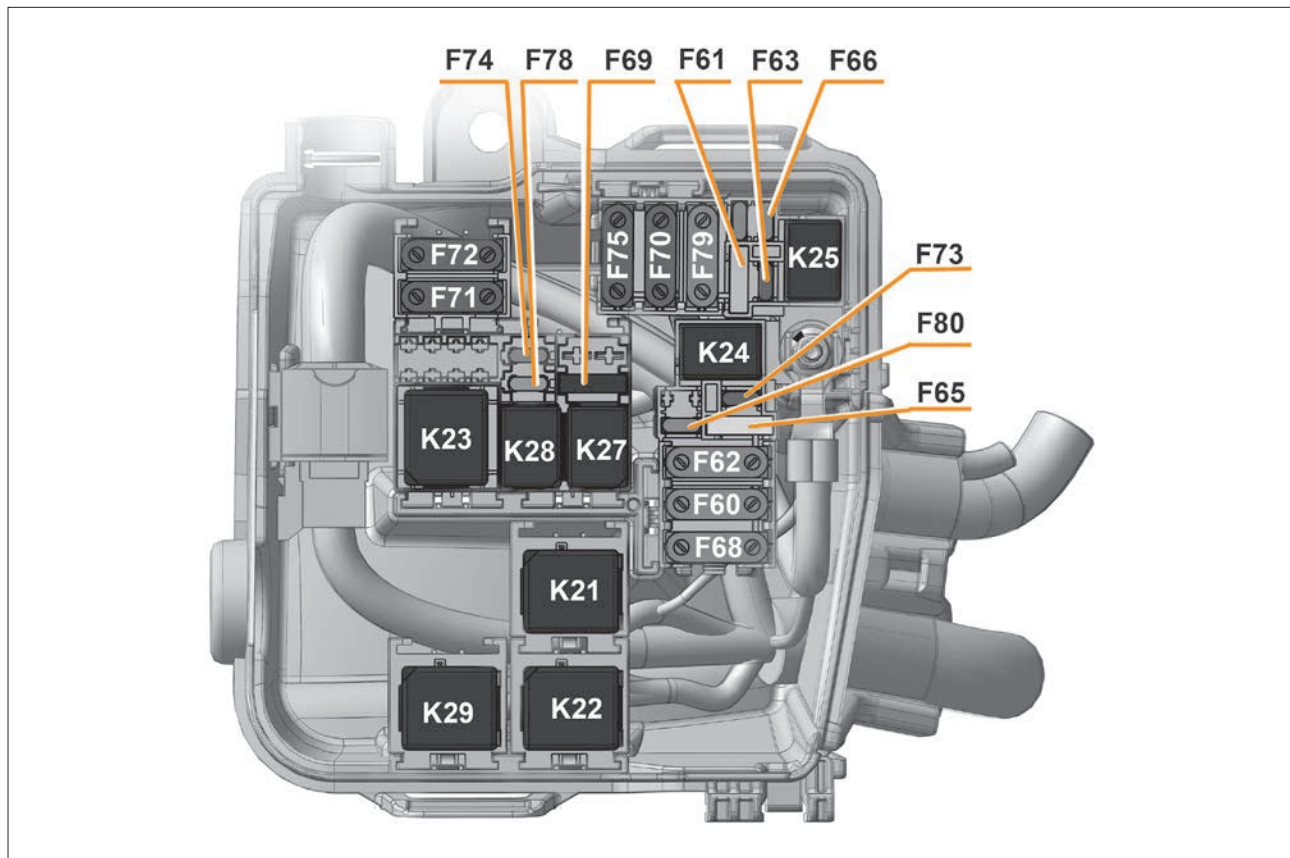
После установки крышки блока предохранителя на штатные места крепления, согласно с «Руководством по эксплуатации автомобиля LADA Vesta и его модификаций», необходимо дополнительно зафиксировать её фиксатором держателя обивки, установив его в отверстие в крышке блока предохранителя.



Рис. 2. Крышка блока предохранителей



Рис. 3а. Расположение предохранителей и реле в монтажном блоке салона (в варианном исполнении)

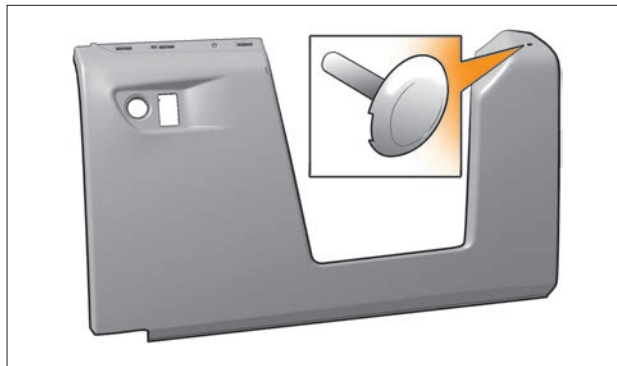

Рис. 36. Расположение предохранителей и реле в монтажном блоке салона (в варианном исполнении)

# ПРАКТИЧЕСКИЕ СОВЕТЫ

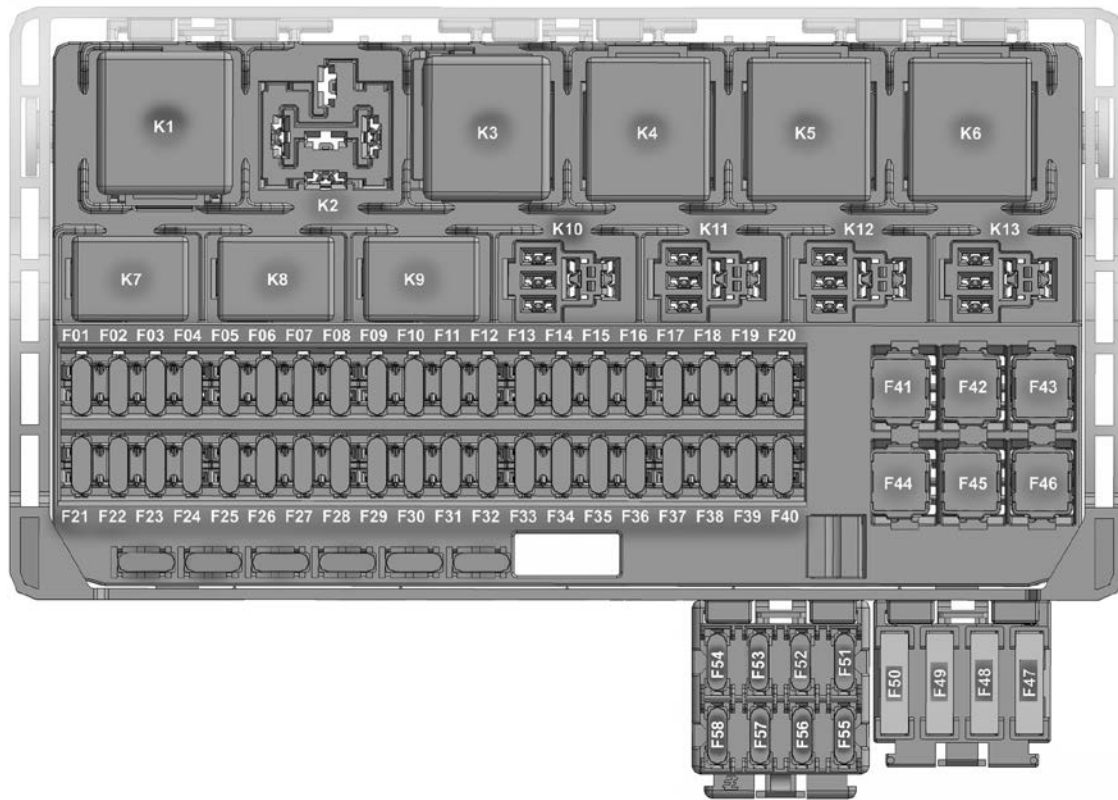
## ШИНЫ И КОЛЕСА

Периодически проверяйте давление воздуха в шинах манометром. Эксплуатация шин с давлением, отличающимся от рекомендованного (см. таблицу 1), приводит к их преждевременному износу, а также к ухудшению устойчивости и управляемости автомобиля. Если наблюдается постоянное падение давления воздуха в шине, проверьте, нет ли утечки воздуха через золотник вентиля. В случае утечки воздуха доверните золотник, а если это не поможет, замените его новым.

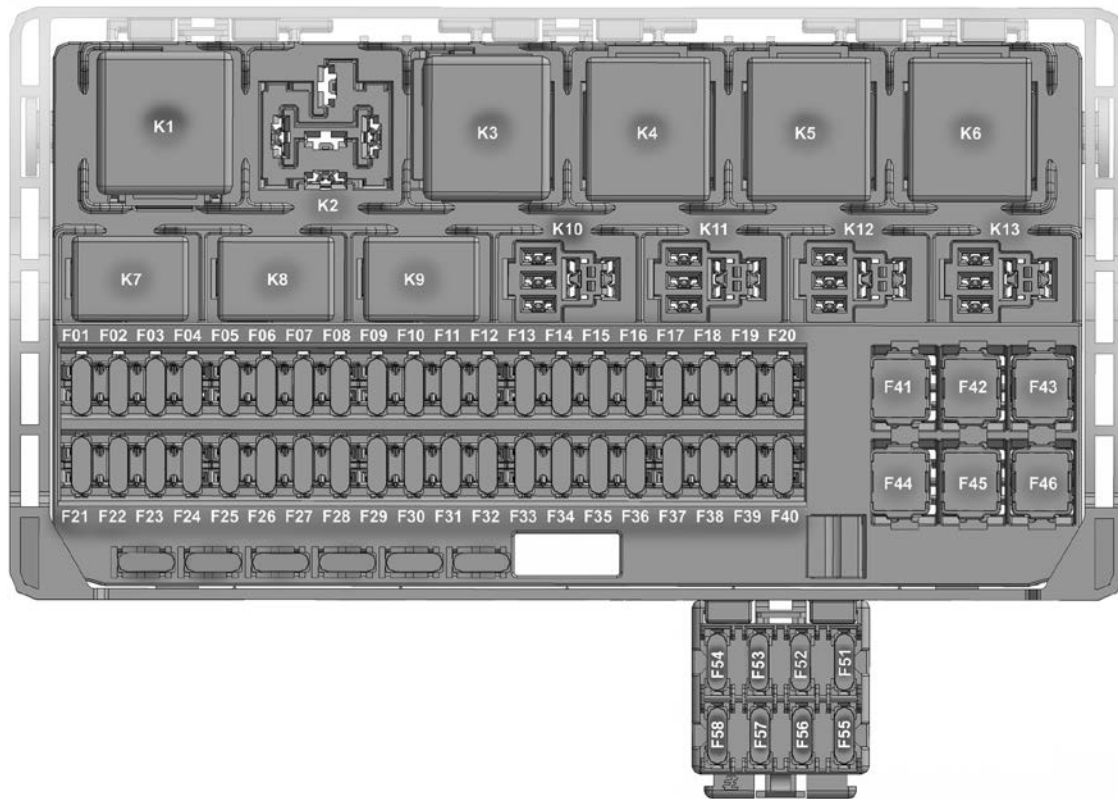
Если давление падает при исправном золотнике, то необходимо отремонтировать шину.

Во избежание повреждения герметизирующего слоя шины демонтаж и монтаж ее проводите с помощью специального приспособления или у дилеров. Чтобы не нарушить балансировку колеса, перед разборкой сделайте отметку мелом на шине против вентиля, а при монтаже установите шину по этой метке.

После установки новых шин обязательно отбалансируйте колеса у дилеров.

Для обеспечения равномерного износа шин переставляйте колеса как показано на рисунке 1.

При эксплуатации автомобиля избегайте притирания колес к бордюрам дорог и быстрой езды по дорогам с нарушенным покрытием (выбоины, ухабы и т.д.), так как повреждение обода колеса может вызвать не только его дисбаланс, но и потерю герметичности бескамерных шин. При появлении во время движения вибраций проверьте балансировку колес у дилеров. При комплектации автомобиля колесами размерностью 16 и 17 дюймов запасное колесо размерностью 15 дюймов

(185/65 R15 88H) является колесом для временного использования. Перед его установкой переведите выключатель зажигания в положение «STOP» на не менее, чем 5 минут. Начиная движение плавно без пробуксовок. Необходимо осторожно управлять автомобилем с установленным колесом для временного использования, максимально допустимая скорость указана на табличке запасного колеса временного использования. Необходимо как можно скорее отремонтировать или купить новую шину той же марки, размера, типа и рисунка протектора, что и остальные шины. Недопустима эксплуатация автомобиля с установленным на нем более чем одним запасным колесом для временного использования. Допускается применение зимних шин (M+S) вышеуказанных размерностей и индексом Q с соответствующим ограничением максимальной скорости автомобиля (до 160 км/ч).



Рис. 1. Схема перестановки колес



### Допускаемые типоразмеры шин, колес и давление воздуха в шинах

Модификация и исполнение автомобиля	Размерность шин с индексами грузоподъемности и скорости*	Технические данные применяемых колес					
		DIA, ** мм	PCD, *** мм	Количество крепежных отверстий, шт.	Ширина обода (в дюймах)	Вылет обода (ET)****, мм	Давление воздуха в шинах, спереди/сзади, МПа (кгс/см <sup>2</sup> )
<b>Устанавливается производителем</b>							
«SE и SW»	185/65R15 88H	60,1	100	4	6J	50	0,22/0,22 (2,2/2,2)
	195/55R16 91H						
«SW Cross»	205/50R17 89V				6 1/2 J	43	
	205/50R17 93W						
<b>Допускается устанавливать при эксплуатации</b>							
«SE и SW»	185/65R15 88H, T	60,1	100	4	5J, 5 1/2 J, 6J, 6 1/2 J	50	0,22/0,22 (2,2/2,2)
	195/55R16 87, 91T, H						
«SW Cross»	205/50R17 89H, V				5 1/2 J, 6J, 6 1/2 J	43	
	205/50R17 93W						

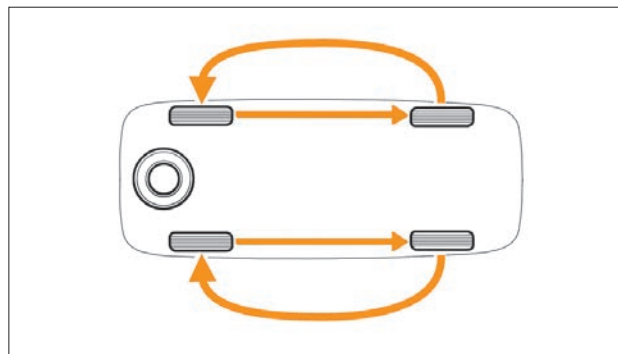
**Примечание.** Для сохранения первоначального уровня устойчивости, управляемости, виброакустических показателей, расхода топлива устанавливайте на автомобиль шины и колеса только той размерности (шины желательно той же модели), что были установлены на новом автомобиле.

Допускается применение зимних шин «» вышеуказанных размерностей и индексом Q с соответствующим ограничением максимальной скорости автомобиля (до 160 км/ч).

\* Индексы скорости: T – до 190 км/ч, H – до 210 км/ч, V – до 240 км/ч, W – до 270 км/ч. Индексы грузоподъемности: 87–545 кг, 88–560 кг, 89–580 кг, 91–615 кг, 93–650 кг.

\*\* DIA – диаметр центрального отверстия колеса.

\*\*\* PCD – диаметр расположения крепежных отверстий колеса.

\*\*\*\* Вылет обода (ET) – расстояние от привалочной плоскости диска до середины обода.

## Замена колес



Рис. 2. Замена колеса

Для замены колес на автомобилях с механической коробкой передач (МКП):

- высадите пассажиров;
- установите автомобиль на ровной площадке и затормозите его стояночным тормозом и включением первой передачи;

**В варианном исполнении**, на автомобилях с автоматизированной трансмиссией (АМТ), для установки автомобиля на первую передачу необходимо заглушить двигатель в режиме «А1» (селектор в положении «А») или «М1» (селектор в положении «М»). Для дальнейшего запуска двигателя необходимо будет при включенном зажигании и нажатой педали тормоза перевести селектор в положение «N» (см. раздел «Инструкция пользования автоматизированной трансмиссией (АМТ)»);

- достаньте инструмент (**в варианном исполнении**) и запасное колесо;
- снимите колпак колеса (**в варианном исполнении**), см. рис. 2;
- ослабьте на один оборот комбинированным ключом болты крепления заменяемого колеса;



Рис. 3. Положение домкрата при замене колеса



Рис. 4. Домкрат (в варианном исполнении)

- места установки домкрата **в варианном исполнении** обозначены специальными метками на порогах (рис. 2);
- установите домкрат (см. рис. 3 и 4) в ближайшее к заменяемому колесу место. Для переднего колеса: отступите 100 мм от кромки переднего крыла и нащупайте плоскую площадку между двумя подштамповками цилиндрической формы. Для заднего колеса: отступите 170 мм от заднего края порога и нащупайте чашку под установку домкрата. Затем заведите домкрат под автомобиль в горизонтальном положении, подведите опорную площадку держателя к ребру порога так, чтобы ребро попало в выемку углового фиксатора домкрата и выровняйте домкрат вертикально. При этом необходимо избегать наклонного положения домкрата в плоскости вдоль автомобиля;

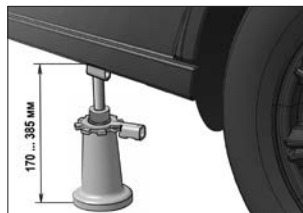
### **ВНИМАНИЕ!**

**Установка домкрата должна проводиться в таком положении, при котором угловой фиксатор будет находиться с наружной стороны автомобиля.**

- вставьте баллонный ключ ручкой в отверстие трубки шайбы привода, которая контактирует с зубчатым сектором ведущего винта домкрата, обеспечивая передачу крутящего мо-

мента, необходимого для подъёма-опускания. Вращая гайку домкрата, поднимите колесо над опорной поверхностью на высоту 40–50 мм.

**В варианном исполнении** (кузов «SW Cross»):

– установите домкрат (см. рис. 4) под ближнее к заменяемому колесу обозначенное место, вращая рукоятку с направлением по часовой стрелке. Подведите домкрат к кузову автомобиля так, чтобы более широкая площадка верхней опоры вошла в чашу на кузове, прорезью под порог должна располагаться с внешней стороны. Опора ребра порога должна установиться в прорезь верхней площадки между кузовом и декоративной пластиковой накладкой;

– вращением рукоятки домкрата с направлением по часовой стрелке поднимите автомобиль до полного отрыва колеса от поверхности дороги;

– отверните болты и снимите колесо. Установите запасное колесо, заверните болты крепления и равномерно затяните их в порядке «крест-накрест»;

– опустите автомобиль и уберите домкрат в обратной последовательности. Подтяните болты и проверьте давление в шине.

По окончании работ уложите замененное колесо в нишу багажного отделения, закрепите его винтом, вставьте в колесо органайзер с инструментом и закройте нишу ковриком.



Рис. 5. Место установки домкрата



Рис. 6. Укладка запасного колеса

По истечении первой 1000 км пробега автомобиля необходимо проверить усилие затяжки болтов колес, при необходимости подтянуть. Аналогичную операцию проводите при каждой установке.

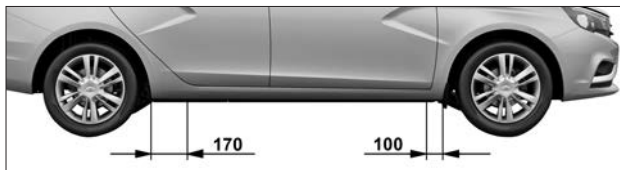
**В варианном исполнении**

(кузов «SW Cross»):

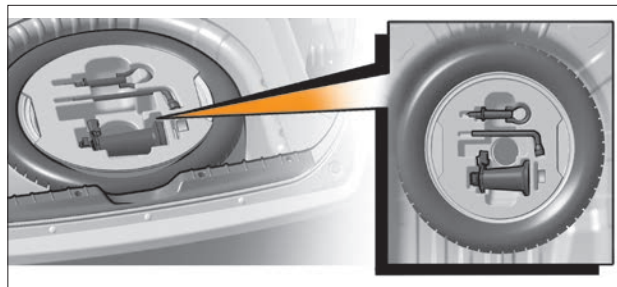
– по окончании работ уложите заменённое колесо в нишу багажного отделения, закрепите его и ремень крепления домкрата гайкой на винте. Упакуйте домкрат в транспортном положении и ключ в чехол, уложите их в полость запасного колеса так, чтобы ключ не контактировал с поверхностью диска и закрепите ремнем крепления домкрата, закройте нишу ковриком.



Рис. 7. Местоположение домкрата  
(в варианном исполнении)

## ВНИМАНИЕ!

Во избежание опускания автомобиля его следует поднимать только на прочном основании. Перед применением проверьте домкрат на наличие повреждений. Пользоваться домкратом можно только на горизонтально стоящем автомобиле.

Опасно использовать для подъема места, не предназначенные для этих целей. Автомобиль может сорваться с домкрата и привести к тяжелым, опасным для жизни травмам.

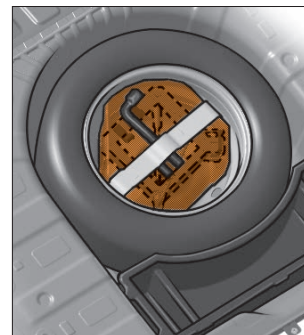
Таблица 2

### Крепление колеса

Количество болтов, шт.	Резьба болта	Длина цилиндрической части болта, мм	Размер шестигранника головки болта под ключ, мм	Класс прочности болта, не менее	Момент затяжки болта, Н•м
4	M12x1,5	24,5±0,5	17	9,8	105±15 %



Рис. 8. Положение инструмента в органайзере (вариантное исполнение) и последовательность работы с домкратом

## Система контроля давления в шинах TPMS

**В варианном исполнении** автомобиль оснащен системой контроля давления в шинах (TPMS).

Принцип действия: каждое колесо (кроме запасного) имеет встроенный в клапан датчик, который регулярно замеряет давление в шине во время движения. Когда система обнаруживает недостаточное давление воздуха в шинах (спущенное колесо, прокол шины и т.п.), загорается сигнализатор (⚠). Продолжение движения при низком давлении в шинах может привести к их перегреву и механическому разрушению.

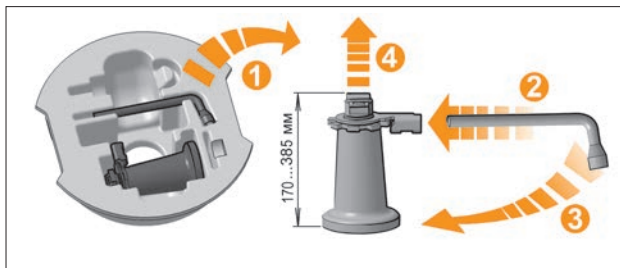
Необходимо, соблюдая меры осторожности, остановить автомобиль, проверить состояние шин и довести уровень давления в них до нормы. Накачку шины следует производить при включенном зажигании рекомендованным давлением, после чего сигнализатор должен выключиться.

При включении зажигания сигнализатор (⚠) независимо от состояния давления в шинах включается в режиме тестирования на несколько секунд, затем гаснет.

При обнаружении неисправности системы (потеря связи с датчиком колеса, выход из строя приемника и т.д.) сигнализатор (⚠) мигает около минуты, затем остается включенным. Обратите внимание, что использование системы TPMS не означает отсутствие необходимости правильного обслуживания шин или поддержания в них надлежащего давления.

## ВНИМАНИЕ!

**Запасное колесо не оснащено датчиком контроля снижения давления в шине и при его использовании сигнализатор будет включен. Двигаться следует соблюдая меры осторожности до устранения неисправности.**

**Примечание.** Чтобы заменить шины и узнать о совместимом с системой дополнительном оборудовании, а также о его наличии, обратитесь к дилеру LADA. Использование любого другого оборудования может нарушить работу системы.

## Установка эталонного значения системы контроля давления в шинах

Контроль давления в шинах следует проводить:

- при изменении эталонного давления в шинах;
- после перестановки колес;
- после замены колеса.

Активация процедуры установки (запоминания) эталонного значения давления в шинах выполняется через бортовой компьютер комбинации приборов (см. раздел «Бортовой компьютер», пункт «З (ж) режим TPMS RESET»).

Установка эталонного значения всегда должна производиться после проверки давления воздуха в холодных шинах.

### **ВНИМАНИЕ!**

**Никогда не выпускайте воздух из нагретых шин для приведения давления в норму.**

## БУКСИРОВАНИЕ АВТОМОБИЛЯ

Для буксирования автомобиля закрепляйте трос только в предназначенных для этой цели передней или задней проушинах.

### Передняя и задняя буксировочная проушина

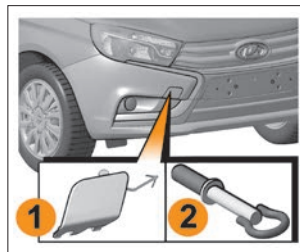

Конструкция и место расположения: под крышкой **1** находится втулка с резьбой, в которую вкручивается буксирная проушина. Буксирная проушина **2** находится в багажном отделении (органайзере).

Переднюю проушину допускается использовать только при буксировании по дороге

с твёрдым покрытием. Вытягивание застрявшего автомобиля из грязи запрещено.

Проушина закручивается по часовой стрелке, а откручивается против часовой стрелки (правая резьба).

Задняя буксирная проушина приварная, место расположения – справа внизу.

Перед буксированием установите ключ в выключателе зажигания в положение «I». Обеспечьте при буксировании соблюдение Правил дорожного движения.

При буксировании следите за тем, чтобы буксирный трос был постоянно натянут. Буксирование автомобиля должно проводиться плавно, без рывков и резких поворотов. Во всех случаях рекомендуется выполнять буксировку со скоростью не более 25 км/ч.



### **ВНИМАНИЕ!**

При укладке инструментов следите за их правильным расположением в багажном отделении, как было изначально. Не оставляйте инструменты незакрепленными, т. к. они могут выпасть при торможении.

### **ВНИМАНИЕ!**

Вакуумный усилитель тормозов выполняет свою функцию только при работающем двигателе. Поэтому при буксировании автомобиля с неработающим двигателем при торможении следует значительно сильнее нажимать на педаль тормоза.

Усилитель рулевого управления не работает при выключенном двигателе (отключен), поэтому усилия на рулевом колесе значительно возрастут.

### **БУКСИРОВКА АВТОМОБИЛЕЙ С АВТОМАТИЧЕСКОЙ КОРОБКЕЙ ПЕРЕДАЧ ВАРИАТОРНОГО ТИПА**

При выключенном двигателе система смазки автоматической коробки передач не работает, поэтому буксировку автомобиля необходимо производить на грузовой платформе эвакуационного автомобиля или с вывешенными передними колесами.

**В исключительных случаях** возможна буксировка автомобиля на четырех колесах, но только передним ходом при работающем двигателе, с рычагом в нейтральном положении **N** со скоростью не более 48 км/ч и на расстояние не более 50 км.

### **ВНИМАНИЕ!**

Буксировка автомобиля на четырёх колесах с выключенным двигателем запрещена.

### **ФАЛЬШПОЛ**

В багажном отделении автомобиля LADA Vesta **в варианном исполнении** (кузов «SW/SW Cross») находится съёмный пол (фальшпол), состоящий из двух взаимозаменяемых панелей. При складывании сидений заднего ряда и образовании ровного пола возможно использование панелей фальшпола с 2-х сторон (лицевой и тыльной).

Под фальшполом располагаются два взаимозаменяемых органайзера (см. рис.). С целью увеличения объема багажника, перевозки негабаритных грузов и разделения объема багажника органайзер устанавливается поверх панели фальшпола.

### **ВНИМАНИЕ!**

Использование панелей фальшпола без поддержки органайзера недопустимо.

### **ВНИМАНИЕ!**

Не разрешается движение автомобиля, если фальшпол установлен в наклонном положении, это может привести к его повреждению. При установке или демонтаже фальшпола багажного отделения соблюдайте осторожность. При неосторожном обращении с ним можно получить травму.



## СЕТКА ДЛЯ КРЕПЛЕНИЯ ГРУЗА (кузов «SE»)

В качестве дополнительного оборудования во всех комплектациях автомобиля LADA Vesta SE над полом багажного отделения предусмотрено крепление сетки за скобы в четырех точках с цельным полотном для предотвращения перемещения груза при движении автомобиля. Для надёжности крепления груза допускается использовать дополнительный неэластичный шнур с зажимом, проходящий по контуру сетки и позволяющий стягивать сетку по периметру.

Сетка должна эксплуатироваться во всех макроклиматических районах, кроме районов с температурой окружающего воздуха от минус 40 °С до плюс 55 °С при среднегодовом значении относительной влажности воздуха 80 %.

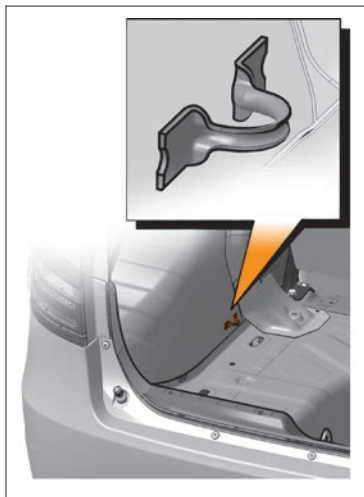

Пользуйтесь устройствами для крепления, расположенными на полу багажного отделения, если автомобиль ими оборудован. Загрузку багажного отделения следует осуществлять таким образом, чтобы никакой предмет не упал в салон на пассажиров при резком торможении.

## Использование цепей противоскольжения

### **ВНИМАНИЕ!**

- Не превышать 50 км/ч.
- Не используйте цепи противоскольжения на дорогах без снега.
- Использовать цепи только на указанные шины.
- Если Ваш автомобиль оборудован колпаками колес, снимите их перед установкой цепей.

### **Предупреждение**

Используйте только цепи противоскольжения для размера шин 185/65R15. Используйте только цепи противоскольжения 10 миллиметров или меньше. Используйте только цепи противоскольжения на передние колеса.

## ПОЛКА-ШТОПКА (Vesta SW и Vesta SW Cross)

Полка-шторка (см. рис.) в автомобилях Vesta SW и Vesta SW Cross является декоративным элементом салона, служит для скрытия расположенного багажа и не предназначена для размещения на ней предметов.



### **Установка полки-шторки**

- Переднюю часть полки вставить между опорой полки и спинкой заднего сиденья.
- Откинуть заднюю часть полки вперёд.

- Прилив на левой крышке полки-шторки вставить в паз обивки боковины.
- Нажать на правую боковую крышку по направлению стрелки, и вставить прилив в правый паз обивки боковины.

### **Вытягивание и возврат полотна полки-шторки**

- Вытягивать полотно шторы плавно, избегая заклинивания осей в направляющих пазах обивок боковин, до фиксации в направляющих.
- Возвращать полотно в исходное состояние плавно, придерживая рукой.

**Запрещено – нагружать, опираться или проворачивать с усилием заднюю часть полки.**

Рекомендации, представленные в настоящем документе, не исчерпывают всех возможных случаев о том, как избежать повреждений полки-шторки.

**За неправильное обращение с полкой-шторкой, которое может привести к повреждению детали, АО «АВТОВАЗ» ответственности не несёт.**

### **Предупреждение**

**Запрещается располагать на полке-шторке какие-либо предметы, располагать полку в автомобиле в незакреплённом состоянии, что может привести к травмам и даже к смертельному исходу при дорожно-транспортных происшествиях.**

### **Тягово-сцепное устройство**

**В варианном исполнении** на Ваш автомобиль вместо балки заднего бампера устанавливается тягово-сцепное устройство (ТСУ) с шарнирной сцепкой. Установку сертифицированных ТСУ рекомендуется проводить у дилера. Для снятия балки бампера нужно предварительно снять бампер,

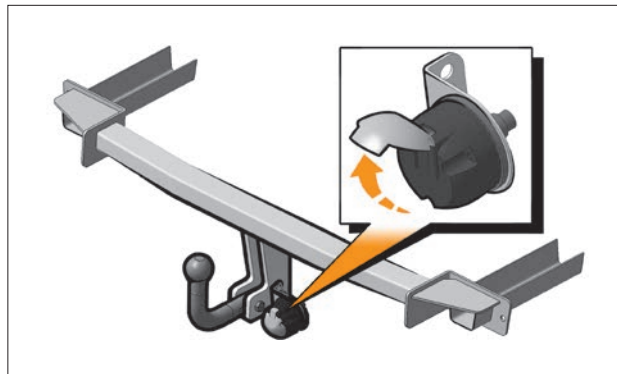

а, в свою очередь, для снятия заднего бампера – снять задние фонари. Для крепления ТСУ на задних лонжеронах снизу предусмотрены отверстия. Также как дополнительные точки крепления могут задействоваться приварные гайки крепления крешбоксов балки заднего бампера, это зависит от исполнения ТСУ.

### **Эксплуатация автомобиля с прицепом**

Запрещается превышать допустимую полную массу автопоезда, указанную на идентификационных табличках автомобиля и прицепа (с учетом загрузки автомобиля). Полный вес автомобиля, груза в нем и нагрузки, передаваемой прицепом на ТСУ, не должны превышать значения полного веса автомобиля.

Для сбалансированной нагрузки автопоезда следует загружать прицеп, стремясь достигнуть максимально допустимой нагрузки (50 кг) на шаровую опору ТСУ. Для лучшей устойчивости автопоезда предпочтительно, чтобы автомобиль был



с полной нагрузкой. Распределяйте и надежно фиксируйте груз в прицепе так, чтобы тяжелые предметы располагались как можно ближе к оси прицепа.

С повышением высоты над уровнем моря на каждые 1000 м необходимо уменьшать максимальную массу автопоезда на 10 %, что связано с понижением мощности двигателя и снижением эффективности тормозной системы.

Откорректируйте при необходимости давление в шинах и направление головного света фар.

В случае ухудшения обзора назад при присоединенном прицепе используйте помощников при маневрировании.

Имейте в виду, что система безопасной парковки и камера заднего вида могут функционировать некорректно при присоединенном прицепе.

Скорость движения автопоезда с прицепом не должна превышать ограничений, установленных местным законодательством. При движении не пытайтесь устранить раскачку прицепа резким ускорением, всегда снижайте скорость. Прогнозируйте дорожную обстановку, разгоняйтесь и тормозите плавно во избежание рывков и повреждения элементов автомобиля и прицепа.

Снимайте шаровую опору ТСУ, если не буксируете прицеп.

### **ВНИМАНИЕ!**

**Для обеспечения безопасности при управлении автомобилем с прицепом в сложных дорожных условиях (горные, грунтовые и заснеженные дороги, либо дороги с поврежденным покрытием) использовать прицеп массой не более 450 кг (в обычных условиях движения полная масса 900 кг) и рекомендуется перейти на режим М. При движении по дорогам со скользким покрытием (мокрое, грязное, гололедица и т.п.) в режиме А рекоменду-**

**ется плавное управление педалью акселератора для исключения пробуксовки колес.**

Транспортировка прицепов или буксировка других транспортных средств для автомобиля с автоматической бесступенчатой коробкой передач крайне нежелательна, поскольку она значительно увеличивает нагрузку на трансмиссию, и как следствие – ее усиленный износ.

### **ВНИМАНИЕ!**

**Первые 2 тысячи километров, пока не будет проведена полная обкатка двигателя и коробки передач, буксировать другие автомобили или прицепы не допускается!**

## КУЗОВ

Кузов является базовым и самым дорогостоящим элементом автомобиля. Он изготовлен из современных материалов и защищен от коррозии высококачественными защитными средствами. Основа долговечности антикоррозионной защиты заложена изготовителем, однако лакокрасочные и другие защитные и декоративные покрытия подвержены естественному старению и износу. Эффективность антикоррозионной защиты и ее долговечность зависят от климатических условий, экологического состояния окружающей среды, условий эксплуатации, хранения, правильного ухода и своевременности принимаемых профилактических мер. Избегайте чрезмерного приложения усилий либо неконтролируемого движения дверей, капота, приводящих к повреждениям и/или протиркам дверей и кузова, за которые изготовитель ответственности не несет.

Чтобы не появились царапины на лакокрасочном покрытии кузова, а также на наружных оптических поверхностях световых приборов автомобиля, не удаляйте пыль и грязь сухим обтирочным материалом. Автомобиль с целью сохранения необходимо мыть до высыхания грязи струей воды небольшого напора с использованием мягкой губки и применением автомобильных шампуней, которые создают защитные пленки от воздействия окружающей среды.

Для исключения попадания воды на незащищенные от влаги узлы автомобиля своевременно очищайте от снега, льда, листьев и прочего мусора дренажные отверстия, расположенные в зоне между капотом и лобовым стеклом.

### **ВНИМАНИЕ!**

**Не мойте автомобиль содовыми и щелочными растворами, а также сточными водами и другими, не предназначенными для мойки автомобиля средствами.**

Перед мойкой автомобиля прочистите дренажные отверстия дверей и порогов.

### **ВНИМАНИЕ!**

Ввиду наличия на рынке услуг моечных машин с различной конструкцией щеточных узлов, мойка автомобиля с использованием щеточных моечных машин может привести к потере блеска лакокрасочного покрытия и снижению его защитных свойств. Поэтому, перед мойкой, предварительно запрашивайте оператора моечной машины о конструкции, техническом состоянии щеток и степени их воздействия на лакокрасочное покрытие Вашего автомобиля.

### **ВНИМАНИЕ!**

Некоторые моечные станции используют высокое давление водяной струи. Это может вызвать повреждения или полный выход из строя «Щитков заднего крыла» автомобиля. С целью сохранения их целостности автомобиль необходимо мыть струей воды небольшого напора не более 2,1 бар.

Не мойте «Щитки заднего крыла» автомобиля содовыми и щелочными растворами, а также сточными водами и другими, не предназначенными для мойки а/м средствами.

Для предотвращения повреждения, а как следствие потери первичной функции, не допускается чистка «Щитков заднего крыла» металлическими или иными предметами с открытыми острыми режущими кромками.

Для предотвращения самопроизвольного демонтажа «Щитков заднего крыла» из фланца крыла, а как следствие потери первичной функции, не допускайте сильных ударов по поверхности «Щитков заднего крыла».

Летом мойте автомобиль на открытом воздухе в тени. Если это невозможно, то сразу же обтирайте вымытые поверхности насухо, так как при высыхании капель воды на солнце на окрашенной поверхности образуются пятна. Зимой после мойки автомобиля в теплом помещении перед выездом протрите кузов и уплотнители дверей насухо, так как при замерзании оставшихся капель могут образоваться трещины на лакокрасочном покрытии и примерзание уплотнителей к кузову.

### **ВНИМАНИЕ!**

**Не мойте автомобиль с включенным зажиганием.**

При мойке автомобиля избегайте попадания прямой струи воды на изделия электрооборудования, электронные устройства, датчики и разъемные соединения в моторном отсеке и в салоне автомобиля. Следите за состоянием защитных чехлов разъемных соединений электронных блоков и датчиков. При попадании влаги на разъемные соединения продуйте их сжатым воздухом и обработайте водоотталкивающим автопрепаратом для защиты контактов от окисления.

Во время мойки тщательно промывайте зафланцовки дверей, капота, крышки багажника, сварные швы и соединения моторного отсека, багажника и проемов дверей, так как накопившаяся грязь в указанных местах приведет к разрушению защитно-декоративного покрытия и к коррозии металла.

### **ВНИМАНИЕ!**

**Появление коррозии на кузове и других частях автомобиля в процессе его эксплуатации возможно и не свидетельствует о ненадлежащем качестве продукции.**

**При проявлении признаков коррозии (в том числе по сварным соединениям и стыкам), а также нарушений лакокрасочного покрытия (сколы, царапины, истирания) и других защитных покрытий (сколы и истирание мастики и грунта) необходимо обратиться к дилерам для принятия мер по предотвращению дальнейшего развития коррозии, восстановлению и ремонту лакокрасочного и защитного покрытий.**

**Своевременно принятые меры по предотвращению развития процесса коррозии на кузове и других частях автомобиля продлят срок его службы и надолго сохранят товарный вид. В случае непринятия Вами своевременных мер по устранению коррозионных процессов на кузове изготовитель не несет ответственности за дальнейшее состояние кузова Вашего автомобиля.**

Для повышения коррозионной стойкости кузова в замкнутые коробчатые полости порогов, лонжеронов, поперечин и других элементов основания кузова нанесен специальный антикоррозионный состав. При эксплуатации автомобиля необходимо проводить антикоррозионную обработку кузова у дилеров в течение первого года эксплуатации и периодически раз в год по технологии, разработанной изготовителем.

### **ВНИМАНИЕ!**

**После антикоррозионной обработки кузова антикоррозионным составом у дилеров необходимо проверить систему выпуска (нейтрализатор, основной и дополнительный глушитель) на предмет отсутствия состава на указанных деталях для предотвращения возможного возгорания.**

В процессе эксплуатации автомобиля покрытие на днище кузова, а также лакокрасочное покрытие на нижних частях передних и задних крыльев подвергается абразивному износу от воздействия гравия, песка, соли. В результате этого воздействия мастика и грунт истираются, оголенный металл ржавеет. Поэтому регулярно следите за состоянием данных покрытий и своевременно восстанавливайте поврежденные участки.

Для сохранения блеска окрашенных поверхностей автомобиля (особенно у автомобилей, хранящихся на открытом воздухе) регулярно полируйте их с применением полировочных паст. Эти пасты закрывают микротрещины и поры, возникшие в процессе эксплуатации в лакокрасочном покрытии, что препятствует возникновению коррозии под слоем краски.

Чтобы поверхность кузова длительное время сохраняла блеск, не оставляйте автомобиль продолжительное время на солнце, а также не допускайте попадания кислот, растворов соды, тормозной жидкости и бензина на поверхность кузова.

Чтобы не появились пятна на лакокрасочном покрытии под люком топливного бака при попадании бензина, протирайте поверхность чистой ветошью перед заправкой и после нее.

В связи с неблагоприятной экологической обстановкой в некоторых районах имеются случаи агрессивного воздействия отдельных компонентов из окружающей среды на защитно-декоративные покрытия автомобиля. Эти воздействия проявляются в виде рыжей сыпи, локального изменения цвета наружного лакокрасочного покрытия, локального разрушения эмалевого покрытия кузова.

Причиной появления рыжей сыпи является осаждение на горизонтальные поверхности кузова мельчайших частиц взвешенной в воздухе металлической пыли, которая прикле-

ивается к кузову продуктами коррозии во время увлажнения росой. Рыжая сыпь может быть удалена 5 %-м раствором щавелевой кислоты с добавлением моющего средства и обильной последующей промывкой чистой водой.

Локальные изменения цвета (пятна) наружного лакокрасочного покрытия и локальные разрушения эмалевого покрытия кузова являются следствием воздействия кислотных промышленных выбросов после их соединения с влагой воздуха. Такие воздействия в зависимости от степени тяжести устраняются полировкой или перекраской кузова.

Детали из пластмасс протирайте влажной ветошью. Применять бензин или растворители запрещается, так как пластмассовые детали потеряют блеск.

### **ВНИМАНИЕ!**

**При мойке и чистке салона не допускайте попадания в изделия электрооборудования воды и мелких предметов (например, крошек, шерсти собак и т.п.).**

### **Ложементы багажника крыши**

На автомобилях LADA Vesta SW и LADA Vesta SW CROSS установлены ложементы багажника крыши (см. модуль на рисунках «Габаритные (справочные) размеры автомобиля LADA Vesta SW» и «Габаритные (справочные) размеры автомобиля LADA Vesta SW Cross»). Данный модуль выполняет декоративные функции и предназначен для крепления легкосъемных багажников.

Максимальная нагрузка на крышу составляет 50 кг с учетом веса системы креплений и закрепленного на ней груза. Если на багажнике, установленном на крыше, перевозится груз, масса которого превышает 50 кг, автомобиль может получить повреждение.

### Предупреждение

Закрепленный груз может создавать подъемную силу, поэтому груз должен быть надежно закреплен. Резкие порывы ветра, а также порывы, вызванные проезжающими мимо автомобилями, также создают подъемную силу, которая воздействует на крупногабаритные грузы.

Необходимо максимально равномерно распределять массу груза между ложементами багажника. При загруженном багажнике избегайте резкого разгона, торможения, резких поворотов и маневров, движения на высокой скорости.

При установленных поперечных рейлингах необходимо проверять отсутствие люфтов и надежность крепления перед каждой поездкой. Несоблюдение вышеперечисленных требований может привести к отказу или повреждениям автомобиля.

## **ПРИБОРЫ НАРУЖНОГО ОСВЕЩЕНИЯ И ВНЕШНЕЙ СВЕТОВОЙ СИГНАЛИЗАЦИИ**

Во избежание повреждения световых приборов при мойке не применяйте агрессивные и абразивные чистящие средства или химические разбавители.

Во избежание помутнения рассеивателей и появления царапин на поверхности никогда не стирайте высохшие загрязнения, предварительно обильно смачивайте поверхность рассеивателя водой, для очистки применяйте мягкую ветошь или губку, не применяйте острые предметы для очистки рассеивателей от наледи.

### **ВНИМАНИЕ!**

**Не включайте световые приборы с сильно загрязненными рассеивателями или закрытые непрозрачными материалами. Сильное загрязнение световых приборов можно определить визуально, наличие слоя грязи или снега, которое не позволяет отчетливо видеть через рассеиватель лампы или другие детали.**

При замене ламп используйте только те типы, которые рекомендованы в данном руководстве.

Несоблюдение данных рекомендаций может привести к разрушению в виде растрескивания или оплавления рассеивателя по причине его перегрева.

### **Предупреждение**

Во время движения автомобиля, при ухудшении видимости дорожного полотна, необходимо остановиться и очистить световые приборы.

Используйте противотуманные огни только по назначению и не забывайте выключать их, когда в них нет необходимости, чтобы не мешать другим участникам движения.

При перемене условий окружающей среды с очень влажным горячим воздухом на среду с холодным воздухом, например, после мойки автомобиля, при сильном дожде, на внутренних поверхностях рассеивателей осветительных и светосигнальных приборов может образовываться конденсат. Для исчезновения конденсата не требуется проводить какие-либо специальные меры. Исчезновение конденсата должно происходить при эксплуатации автомобиля, а для ускорения процесса рекомендуется включать соответствующие осветительные приборы.

## **ХРАНИЕНИЕ АВТОМОБИЛЯ**

В эксплуатации большое внимание уделяйте условиям хранения автомобиля. Оптимальным условиям для хранения автомобиля отвечают:

- навес, где температура и влажность соответствуют параметрам окружающей среды, имеется постоянное движение воздуха и отсутствует прямое воздействие солнечной радиации и атмосферных осадков;
- отапливаемое помещение (индивидуальный гараж) с температурой не ниже 5 °С и относительной влажностью 50–70 %, оборудованное приточно-вытяжной вентиляцией.

Если же отапливаемое помещение (индивидуальный гараж) имеет малоэффективную приточно-вытяжную вентиляцию, а автомобиль эксплуатируется в зимний период или после мойки ставится на хранение без предварительной просушки, то разрушительные воздействия на защитно-декоративные покрытия многократно возрастают.

Допускается длительное хранение автомобиля зимой под навесом или в неотапливаемом помещении при выполнении следующих условий:

- Слейте воду из бачка омывателей стекол.
- Вымойте автомобиль и вытрите кузов насухо. Нанесите на кузов консервирующий состав.
- Полностью зарядите аккумуляторную батарею, снимите и храните ее отдельно.

# ТЕХНИЧЕСКИЕ ХАРАКТЕРИСТИКИ АВТОМОБИЛЯ

## Идентификационная табличка автомобиля

Модель и номер автомобиля, модель двигателя, весовые данные, номер для запасных частей, варианты исполнения и комплектации указаны в сводной табличке заводских данных, расположенной на правой стойке, внизу, в районе порога.



Рис. 1. Идентификационная табличка автомобиля

1 – наименование изготовителя АО «АВТОВАЗ» (AVTOVAZ);  
2 – номер одобрения типа транспортного средства. В полном виде он приводится в паспорте транспортного средства;  
3 – идентификационный номер расшифровывается следующим образом: первые три буквы по международным стандартам обозначают код завода-изготовителя; шесть следующих цифр или букв латинского алфавита – модель автомобиля; следующая цифра или буква латинского алфавита – модельный год выпуска автомобиля; последние семь цифр – номер шасси, для легкового автомобиля соответствующий номеру

кузова. В соответствии с Техническим регламентом «О безопасности колесных транспортных средств» модельный год определен как условный год, указываемый изготовителем (как правило, следующий за фактическим годом выпуска транспортного средства). В АО «АВТОВАЗ» начало модельного года установлено с 1 июля календарного года. Таким образом, с 1 января по 30 июня модельный год соответствует фактическому году выпуска автомобиля, а с 1 июля по 31 декабря соответствует следующему за фактическим годом выпуска автомобиля; 4 – технически допустимая максимальная масса транспортного средства; 5 – технически допустимая максимальная масса автопоезда;

6 – технически допустимая максимальная осевая масса на переднюю ось; 7 – технически допустимая максимальная осевая масса на заднюю ось; 8 – обозначение автомобиля; 9 – обозначение двигателя; 10 – номер для запасных частей соответствует порядковому номеру выхода автомобиля с конвейера. При заказе запасных частей необходимо ссылаться на информацию, которая содержится на идентификационной (заводской) табличке; 11 – знак обращения на рынке.

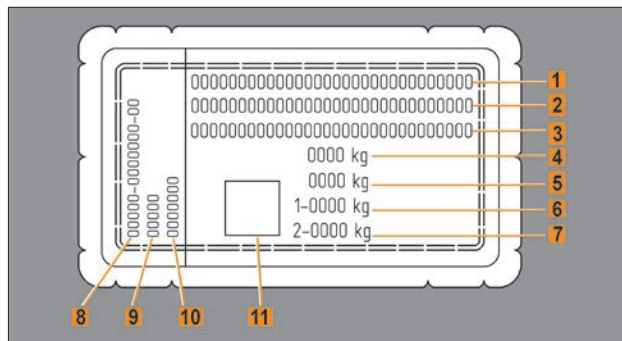

Рис. 2. Маркировка двигателя

1 – тип двигателя;  
2 – шифр сертификации;  
3 – код производства;  
4 – номер индекса;  
5 – шифр;  
6 – серийный номер

## Общие технические характеристики автомобиля

Технические характеристики	Модификация автомобиля			
	SE (седан)	SE Cross (седан кросс)	SW (универсал)	SW Cross (универсал кросс)
Тип кузова / Количество дверей	SE/4		SW/5	
Длина /ширина/высота, мм	4410/1764/1497	4424/1785/1526	4410/1764/1508	4424/1785/1537
База, мм	2635			
Колея передних/задних колес, мм	1510/1510	1524/1524	1510/1510	1524/1524
Передний/задний свес, мм	860/915	862/927	860/915	862/927
Угол въезда / съезда (при полной массе), градус	16,8/14,6	18,1/18,6	16,8/14,6	18,1/17,7
Дорожный просвет под картером двигателя при конструктивной нагрузке, мм	178	203	178	203
Минимальный дорожный просвет под брызговиком двигателя при полной нагрузке, мм	144	170	144	170
Минимальный дорожный просвет под картером механической коробки передач (MT) при полной нагрузке, мм	162	185	162	185
Минимальный дорожный просвет под картером автоматической коробки передач (CVT) при полной нагрузке, мм	155	181	155	181
Объем багажного отделения, л	480		480/825	
Масса снаряженная*, кг	1230...1380		1280...1350	
Технически допустимая максимальная масса, кг	1670		1730	
Масса прицепа (с тормозами/без тормозов)**, кг	900/450		900/600	
Максимальная масса автопоезда, кг	2520		2630	
Объем топливного бака, л	55			
Колеса	См. таблицу «Допускаемые типоразмеры шин, колес и давление воздуха в шинах» в разделе «Шины и колеса»			

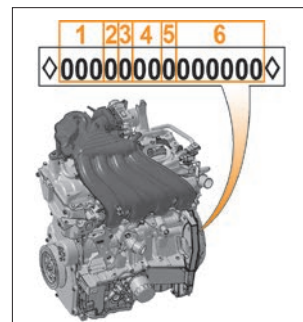
\* Масса заправленного а/м с водителем.

\*\* При условии оборудования транспортного средства сцепным устройством в соответствии с требованиями Правил ЕЭК ООН № 55-01.



Таблица 2а

## Топливо-скоростные показатели

Рабочий объем двигателя, л / Количество клапанов	1,6/16		1,8/16	
Мощность, л.с./кВт/об. мин	106/78/5800		122/90/5900	
Максимальный крутящий момент, Н•м /об.мин	148/4200		170/3700	
Тип трансмиссии (модель КП)	5MT (2180)	5AMT (2182)	5MT (JR5)	5AMT (2182)
<b>LADA Vesta SE (седан)</b>				
Максимальная скорость *, км/ч	182		186	
Время разгона 0–100 км/ч*, с	11,2	14,1	10,2	12,1
Расход топлива**, л/100 км:				
городской цикл	9,3	9,0	9,5	9,3
загородный цикл	5,5	5,3	6,2	6,0
смешанный цикл	6,9	6,6	7,4	7,2
<b>LADA Vesta SE Cross (седан кросс)</b>				
Максимальная скорость *, км/ч	178	комплектация не планируется	180	
Время разгона 0–100 км/ч*, с	11,9		10,5	12,7
Расход топлива**, л/100 км:				
городской цикл	9,3		9,9	9,6
загородный цикл	5,9		6,4	6,2
смешанный цикл	7,1		7,7	7,5
<b>LADA Vesta SW (универсал)</b>				
Максимальная скорость *, км/ч	178		182	
Время разгона 0–100 км/ч*, с	12,4	14,4	10,9	12,9
Расход топлива**, л/100 км:				
городской цикл	9,5	9,2	10,6	9,9
загородный цикл	5,9	5,7	6,3	6,2
смешанный цикл	7,3	7,0	7,8	7,6

LADA Vesta SW Cross (универсал кросс)				
Максимальная скорость*, км/ч	178		180	
Время разгона 0–100 км/ч*, с	12,6	14,6	11,2	13,3
Расход топлива**, л/100 км:	городской цикл	9,7	9,4	10,7
	загородный цикл	6,0	5,8	6,4
	смешанный цикл	7,5	7,2	7,9
				10,1***
				6,3***
				7,7***

\* Замеряются по специальной методике.

\*\* Получен при испытаниях на беговых барабанах. Служит только для сравнения различных моделей автомобилей и ЭКСПЛУАТАЦИОННОЙ НОРМОЙ НЕ ЯВЛЯЕТСЯ. См. раздел «Фактический расход топлива».

\*\*\* В режиме «А» для АМТ.

Таблица 2б

### Топливо-скоростные показатели с автоматической коробкой передач

Модификация	SE/SE Cross	SW/SW Cross
Рабочий объем двигателя, л / Количество клапанов	1,6/16	
Мощность, л.с./кВт/об. мин	113/83/5500	
Максимальный крутящий момент, Н•м /об. мин	152/4000	
Максимальная скорость*, км/ч	175	170
Время разгона 0–100 км/ч*, с	11,3	12,2
Расход топлива**, л/100 км:	городской цикл	9,2
	загородный цикл	5,9
	смешанный цикл	7,1
		9,6
		6,1
		7,4

\* Замеряются по специальной методике.

\*\* Получен при испытаниях на беговых барабанах. Служит только для сравнения различных моделей автомобилей и ЭКСПЛУАТАЦИОННОЙ НОРМОЙ НЕ ЯВЛЯЕТСЯ. См. раздел «Фактический расход топлива».

## Фактический расход топлива

Указанный расход топлива автомобиля в городском, смешанном и загородном циклах определен в лабораторных условиях (с применением специального измерительного оборудования) в соответствии с Правилами ЕЭК ООН № 101R01, служит для сравнения автомобилей различных автопроизводителей и эксплуатационной нормой не является!

Фактический расход топлива автомобиля может отличаться от заявленного производителем в силу воздействия на автомобиль различных объективных и субъективных факторов: влажности, давления и температуры окружающего воздуха, рельефа местности (подъёмы и спуски), характеристик дорожного покрытия, направления и скорости ветра, атмосферных осадков, фракционного состава используемого топлива, выбранной передачи коробки передач, продолжительности работы системы кондиционирования салона (как в режиме движения, так и на холостом ходу), положения оконных стекол (открыты/закрыты), давления воздуха в шинах, а также их размерности, марки и модели, массы перевозимого груза, включая водителя и пассажиров, наличия буксируемого прицепа (для перевозки грузов, лодок, снегоходов, прицепов-дач и т.д.), его полной массы и аэродинамического сопротивления, стиля вождения водителя (частота и интенсивность продольных и поперечных ускорений, средняя скорость движения автомобиля), наличия в автомобиле системы автозапуска (включая систему подогрева двигателя и/или салона автомобиля), обкатки нового автомобиля (для комплектации с функцией «Подсказчик переключения передач» на период обкатки автомобиля рекомендуется игнорировать требования Подсказчика переключения передач). Также рекомендуется периодически (один раз в месяц/квартал) обнулять показания бортового компьютера автомобиля,

так как вследствие продолжительной работы двигателя на холостом ходу (дорожная пробка, длительное время прогрева двигателя и т.д.) и малого пробега автомобиля происходит существенное увеличение показаний бортового компьютера, который рассчитывает средний расход топлива, исходя из учёта часового расхода двигателя и пройденного автомобилем пути (с момента последнего обнуления бортового компьютера). Необходимость обнуления бортового компьютера и периодичность определяются лицом, эксплуатирующим автомобиль.

## Рекомендации по уменьшению расхода топлива

Потребление электроэнергии ведет к увеличению расхода топлива, поэтому всегда выключайте электроприборы, включенные без необходимости.

### **ВНИМАНИЕ!**

**В условиях плохой видимости следует всегда оставлять фары включенными (чтобы «видеть и быть видимым»).**

Используйте систему вентиляции салона. При высоких скоростях езда с открытыми окнами увеличивает расход топлива.

**На автомобилях с системой кондиционирования воздуха** при ее использовании наблюдается увеличение расхода топлива, особенно при движении в городском цикле. В автомобилях с системой кондиционирования без автоматического режима выключайте кондиционер, когда в нем нет необходимости.

Если Ваш автомобиль находился на стоянке в очень жаркую погоду или под прямыми лучами солнца, рекомендуем проветрить его салон в течение нескольких минут, прежде чем запустить двигатель и включить систему кондиционирования воздуха.

Использование автомобиля для частых и коротких поездок в сочетании с длительными остановками не позволяет двигателю прогреться до нормальной рабочей температуры и, как следствие, ведет к увеличению расхода топлива.

Не ездите с установленным на крыше пустым багажником.

Громоздкие грузы лучше перевозить в прицепе.

Не переполняйте топливный бак при заправке во избежание расплескивания топлива.

#### **Избегайте длительной работы двигателя на холостом ходу.**

Ожидая в стоящем автомобиле более одной минуты, выключайте двигатель и запустите его вновь, когда это потребуется.

#### **Избегайте резкого набора скорости.**

Резкие разгоны приводят к нецелесообразному повышению расхода топлива и сокращению срока службы двигателя. Набирайте скорость постепенно, если это позволяет дорожная ситуация.

#### **Избегайте ненужных остановок. Поддерживайте постоянную скорость.**

Избегайте ненужных торможений и остановок. Старайтесь поддерживать постоянную (по возможности небольшую) скорость, которую позволяют условия движения. Замедление с последующим ускорением увеличивает расход топлива.

#### **Содержите воздушный фильтр в чистоте.**

Воздушный фильтр, забитый пылью, оказывает повышенное сопротивление потоку воздуха, поступающего в двигатель, в результате чего падает мощность двигателя и увеличивается расход топлива.

#### **Не загружайте автомобиль без необходимости.**

Чем больше загружен автомобиль, тем больше топлива потребляет двигатель. Уберите из автомобиля ненужный багаж или груз.

#### **Поддерживайте правильное давление воздуха в шинах.**

Недостаточное давление воздуха в шинах приводит к излишнему расходу топлива вследствие увеличения сопротивления качения.

## Фактический расход масла

Расход масла предусмотрен конструкцией двигателя и не может быть равен нулю, иначе двигатель разрушится. Масло расходуется в основном через поршневые кольца и сальники клапанов, цель которых не абсолютное уплотнение, а дозирование проникновения масла для обеспечения смазки. Также в небольшом количестве масло расходуется через систему вентиляции картера. Эксплуатационный расход масла зависит от многих факторов:

- соблюдение потребителем условий эксплуатации в период обкатки автомобиля и соответственно качество приработки поверхностей трения двигателя;
- вязкостно-температурные свойства применяемого масла;
- качество применяемого масла;
- периодичность замены масла;
- температура окружающей среды;
- количество (уровень) масла в двигателе, поддерживаемое владельцем;
- стиль вождения владельцем автомобиля (режимы работы двигателя);
- маршруты движения, используемые владельцем.

## Рекомендации для снижения расхода масла:

- Строго соблюдайте рекомендации по обкатке автомобиля и двигателя (см. подраздел «Эксплуатация нового автомобиля» в разделе «Вождение автомобиля») для обеспечения оптимальной приработки деталей цилиндрико-поршневой группы, качество поверхности которых значимо влияет на расход масла.
- Применяйте качественное топливо, обеспечивающее сохранность деталей цилиндрико-поршневой группы.
- Применяйте качественные моторные масла для надежной смазки, охлаждения и удаления продуктов естественного из-

носа с поверхностей трения без образования ненужных отложений шлама, лака и нагара.

- Соблюдайте рекомендации по соответствию вязкостно-температурных свойств масла условиям окружающей среды для поддержания оптимальных условий смазки.
- Поддерживайте уровень масла между метками **MIN** и **MAX**.
- Соблюдайте периодичность замены масла.
- Регулярно проводите техническое обслуживание двигателя.
- Водите автомобиль с использованием умеренных частот вращения двигателя, с плавными разгонами, с разрешенными скоростями. Поскольку расход масла тем выше, чем выше нагрузка и частота вращения двигателя.
- По возможности минимизируйте частоту использования режима торможения двигателем (движение с отпущенной педалью акселератора и с включенной пониженной передачей в коробке передач, когда колеса через трансмиссию вращают двигатель).
- Выбирайте рациональные маршруты движения, минимизирующие количество остановок, троганий, разгонов.

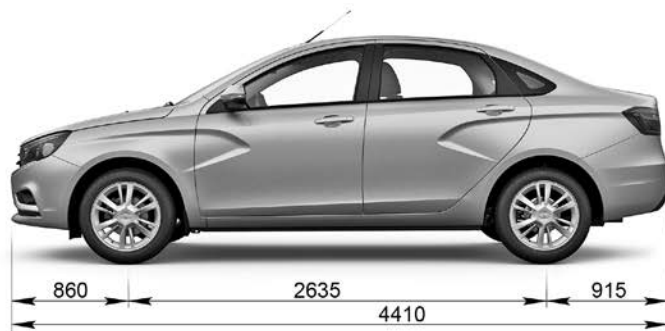

\* Справочный размер



Габаритные (справочные) размеры автомобиля LADA Vesta SE

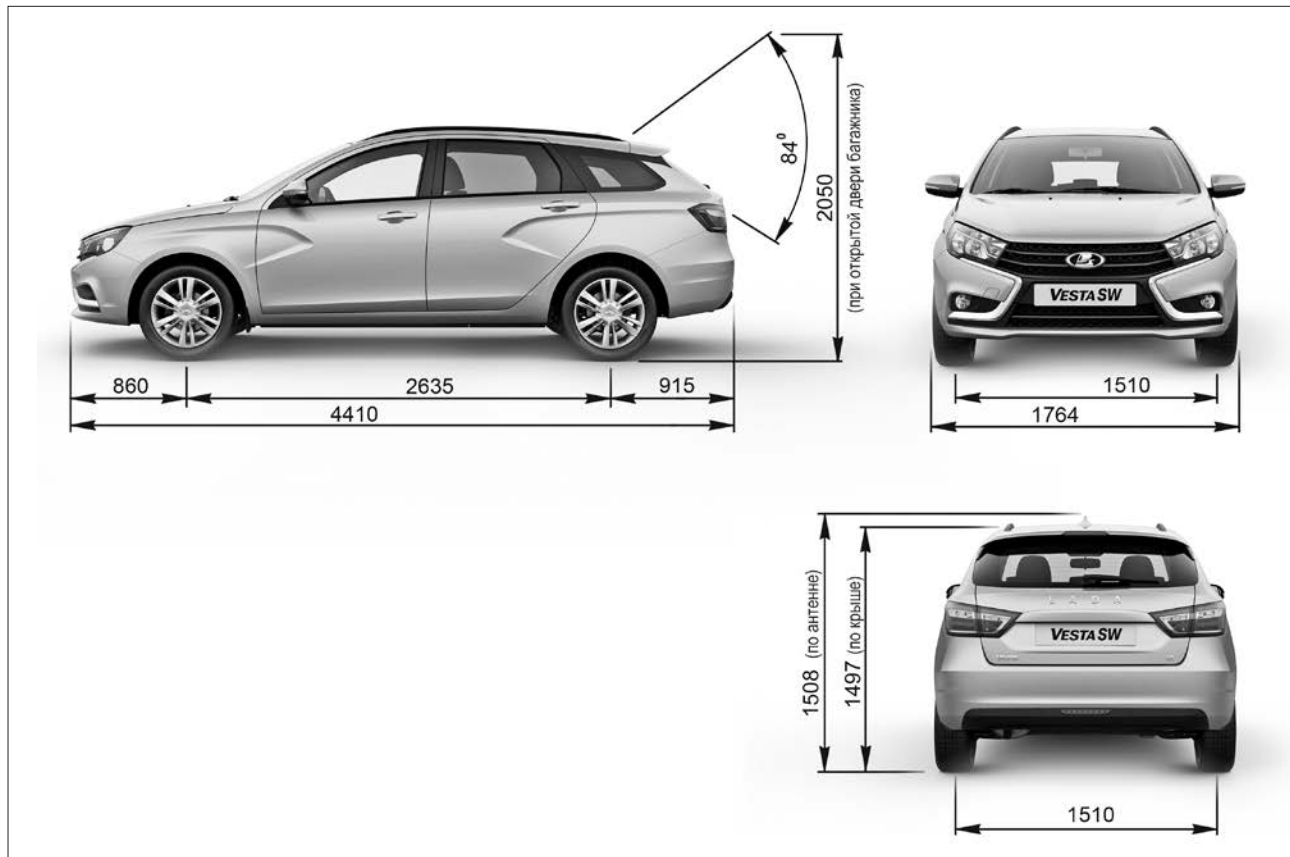

Габаритные (справочные) размеры автомобиля LADA Vesta SW

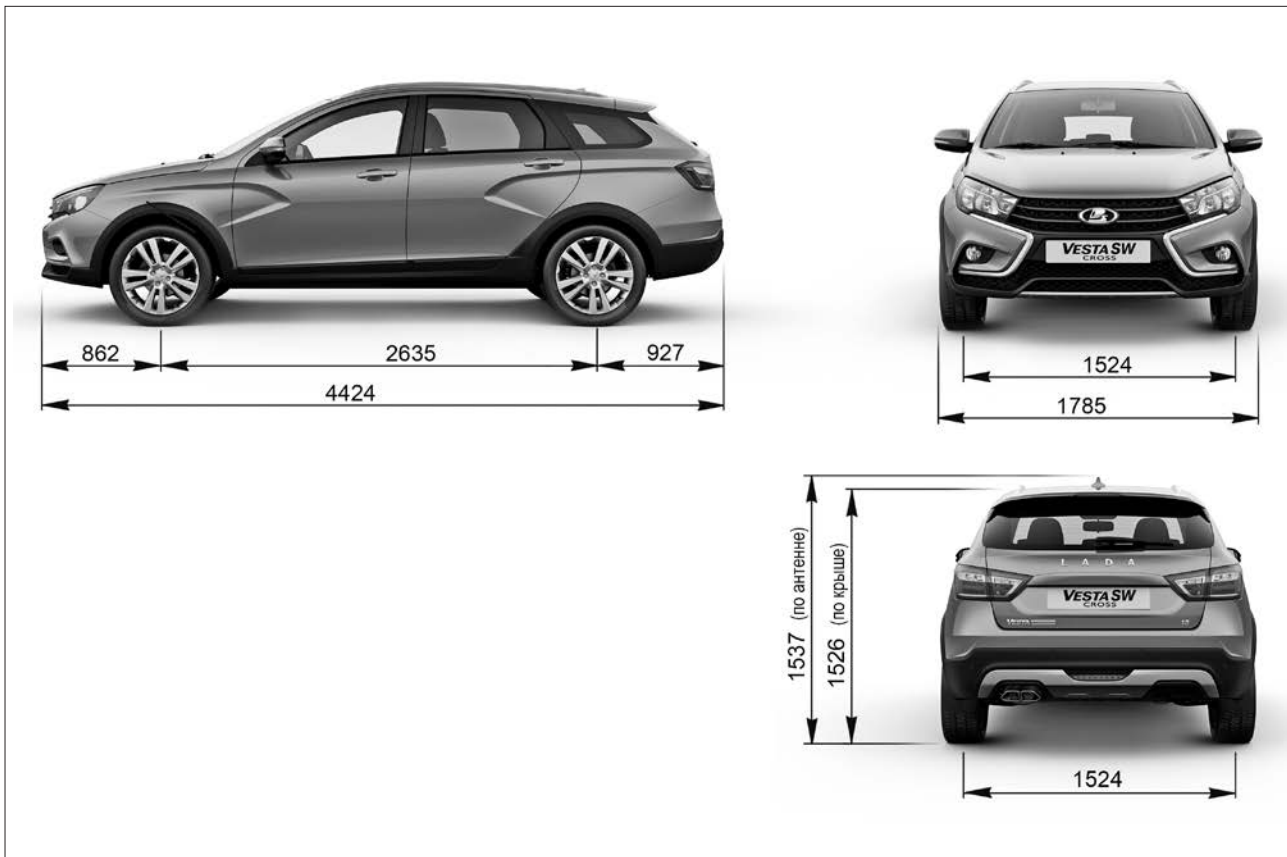

Габаритные (справочные) размеры автомобиля LADA Vesta SW Cross



## Технические характеристики двигателей

Наименование показателя (характеристики)	Значения показателя (характеристики) для двигателей		
	21129	21179	H4M
Рабочий объем, см <sup>3</sup>	1596	1774	1598
Количество цилиндров, шт.	4	4	4
Число клапанов на цилиндр, шт.	4	4	4
Степень сжатия	10,45	10,3	10,7
Октановое число бензина	минимум 92		Рекомендуемое 95 (минимум 92)
Максимальная мощность двигателя согласно Правилу ЕЭК ООН № 85, кВт	78	90	83
Частота вращения коленчатого вала при максимальной мощности, мин <sup>-1</sup>	5800	5900	5500
Максимальный крутящий момент согласно Правилу ЕЭК ООН № 85, Н·м	148	170	152
Частота вращения коленчатого вала при максимальном крутящем моменте, мин <sup>-1</sup>	4200	3700	4000
Минимальная частота вращения на холостом ходу, мин <sup>-1</sup>	840	750	700
Частота вращения коленчатого вала отсечки подачи топлива, мин <sup>-1</sup>	6200		
Экологический класс	5	5+	Евро-5
Минимальная температура пуска холодного двигателя без дополнительных приспособлений, °С	- 27		

Таблица 4а

**Технические характеристики коробок передач**

Тип трансмиссии	4х2, с приводом на передние колеса и межколесным дифференциалом		
Коробка передач	АМТ	МТ	
	21827	21807	JR5 515
Привод управления коробкой передач	Роботизированная	Тросовый	
Передаточные числа:			
I	3,636		3,727
II	1,950		2,048
III	1,357		1,321
IV	0,941		0,971
V	0,784		0,756
Задний ход	3,500		3,545
Главная передача	3,938		4,214

Таблица 4б

**Технические характеристики автоматической коробки передач**

Тип трансмиссии	4х2, с приводом на передние колеса и межколесным дифференциалом		
Коробка передач	Вариатор (CVT)		
Тип коробки передач	JATCO, автоматическая, бесступенчатая		
Тип сцепления	гидротрансформатор		
Передаточные числа:			
– наименьшее*	3,873		
– наибольшее*	0,532		
– задний ход*	3,646		
– главная передача	3,882		

\* Без учета главной передачи.

**Массы двигателей и коробки передач**

Агрегат		Масса, кг
Двигатели	21129	105,4
	21179	109,7
	H4M	81,7
Коробки передач	MT (JR5 515)	34,0*
	MT (21807)	31,6*
	AMT (21827)	32,8*
	Вариатор (CVT)	71,08**

---

\* Величина справочная!

\*\* Заправленная.

## Номинальные заправочные объемы, л

Агрегат	Объем, л
Топливный бак	55
Система смазки двигателя: – 21129 (масляный картер литой) – 21129 (масляный картер штампованный) – 21179 (масляный картер литой) – H4M	4,4 (4,1)* 3,2 (2,9)* 4,4 (4,1)* 5 (4,2)*
Система охлаждения двигателя и отопления салона** – 21179/21129	7,0 (6,4)
Коробка передач: – AMT 2182 – MT 2180 – MT JR5 515 – Автоматическая бесступенчатая (CVT)	2,25±0,05*** 2,25±0,05*** 2,2*** 6,9 (полный объем)
Система гидропривода сцепления и тормоза	0,559
Система гидропривода тормозов (для комплектаций с AMT)	0,517
Бачок омывателя ветрового стекла	4,7
Бачок расширительный (в комплектации с двигателем 21129)	5,75 (max) – 5,35 (min)
Озонабезопасный фреон R1234yF в системе кондиционирования, кг****	0,475±0,02
Озонабезопасный фреон R134a в системе кондиционирования, кг	0,475±0,02

\* При замене масла (без замены масляного фильтра).

\*\* Не допускается применение смесей охлаждающих жидкостей разных марок.

\*\*\* Величина справочная! Контрольный уровень масла должен находиться на нижней кромке заливного отверстия.

\*\*\*\* Вариантное исполнение.

# ПРИЛОЖЕНИЯ

## Топливо

Допускаются к использованию только неэтилированные бензины с октановыми числами по исследовательскому методу 92, 95 и 98 единиц следующих марок: «Регуляр Евро-92», «Премиум Евро-95», «Супер Евро-98» по ГОСТ Р 51866-2002 или «АИ-92-К5 (К4)», «АИ-95-К5 (К4)», «АИ-98-К5 (К4)» по ГОСТ 32513-2013. Предпочтительным топливом для Вашего автомобиля является бензин с октановым числом 95. Такой бензин позволяет достичь номинальных значений мощности, динамики, экономичности и токсичности. При отсутствии возможности использования бензина с октановым числом 95 допускается использовать бензин с октановым числом не ниже 92.



АО «АВТОВАЗ» рекомендует  
топливо «Роснефть»

## Приложение 1

## Моторное масло

В приведенной ниже таблице 1 определите уровень качества и класс вязкости масла, предписанного для Вашего автомобиля в соответствии с имеющимся температурным диапазоном эксплуатации. В случае необходимости – замените масло. Для этого обратитесь на авторизованный сервисный центр.



АО «АВТОВАЗ» рекомендует  
моторные масла «Роснефть»

### Уровень качества и класс вязкости масла

Точка заправки	Описание		
Система смазывания двигателя	Масла моторные: Классы вязкости по SAE и температурный диапазон применения:		
	Минимальная температура окружающей среды при эксплуатации автомобиля, °C	Класс вязкости по SAE J 300	Максимальная температура окружающей среды при эксплуатации автомобиля, °C
	-40	0W-30	25
	-40	0W-40	30
	-30	5W-30	25
	-30	5W-40	35
	-25	10W-30	25
	-25	10W-40	35
	-20	15W-40	45
	-15	20W-40	45
	-15	20W-50	выше 45
Уровень качества – эксплуатационных свойств: API SL / API SM / API SN CTO ААИ 003 Б5 / CTO ААИ 003 Б6			

### Свечи зажигания

Используйте только рекомендованные рабочие и смазывающие жидкости. Для получения информации о рекомендованных рабочих и смазывающих жидкостях обратитесь к дилеру.

Используйте свечи только тех типов, которые рекомендованы для Вашего автомобиля. Обратитесь к дилеру LADA.

### Лампы накаливания, применяемые на автомобиле

Место установки	Категория лампы	Номинальная мощность, Вт
Фара:		
– лампа дальнего света	H1	55
– лампа ближнего света	H7	55
– лампа указателя поворота	PY21W	21
– лампа дневного ходового огня и габаритного огня	W21/5W	21/5
Задний фонарь наружный:		
– лампа сигнала торможения и габаритного огня	P21/5W	21/5
– лампа указателя поворота	WY16W	16
Задний фонарь внутренний:		
– лампа света заднего хода	W16W	16
– лампа габаритного огня	W5W	5
Лампа противотуманной фары	H16	19
Лампа бокового указателя поворота	W5W	5
Лампа фонаря освещения номерного знака	W5W	5
Лампа плафона освещения вещевого ящика	W5W	5
Лампа плафона освещения багажника	W5W	5
Лампа плафона освещения порога передней двери	W5W	5

#### **ВНИМАНИЕ!**

Используйте только лампы накаливания такой же категории и мощности, что были установлены в приборах освещения и световой сигнализации автомобиля изначально. Обозначение категории лампы нанесено на цоколе или на стеклянной колбе.

Категорически запрещается использовать вместо соответствующих ламп накаливания иные источники света (светодиодные, газоразрядные и т.п.), имеющие подходящие по размеру цоколи. Применение данных источников света может привести к нарушению работы световых

приборов, выходу из строя электрооборудования автомобиля и нарушению требований безопасности.

Применяемые лампы должны быть официально утвержденными на основании Правил ООН № 37. У таких ламп накаливания на цоколе или колбе обязательно должен быть нанесен международный знак официального утверждения, состоящий из усеченного круга, в котором проставлена буква «Е», за которой следует отличительный номер страны, представившей официальное утверждение, и далее номер официального утверждения, проставленный рядом с кругом.

## ЭКОЛОГИЧЕСКАЯ БЕЗОПАСНОСТЬ АВТОМОБИЛЕЙ LADA

Экологическая безопасность автомобилей LADA обеспечивается за счет улучшения экологических показателей конструкции, соответствия применяемых компонентов и материалов российским и международным экологическим нормам, выполнения требований по эксплуатации автомобилей, а также повышения уровня пригодности автомобилей для вторичной переработки и утилизации в конце срока службы. Стремясь соответствовать современным экологическим требованиям, АО «АВТОВАЗ» планомерно устанавливает корпоративный порядок обеспечения экологической безопасности автомобилей при разработке проектов новых или модернизированных автомобилей, а также порядок согласованного взаимодействия с заводами-изготовителями и компаниями-поставщиками комплектующих изделий и материалов для производства автомобилей.

Материалы, входящие в состав автомобилей, соответствуют требованиям Директивы 2000/53/ЕС (ELV) в отношении ограничений для регламентированных вредных веществ (РВВ), а также Директивы 2005/64/ЕС (RRR) в отношении контроля содержания РВВ при проведении одобрения типа и сертификации автомобилей.

## КАК СВЯЗАТЬСЯ С КОМПАНИЕЙ АО «АВТОВАЗ»

- АО «АВТОВАЗ».
- 445024 Российская Федерация, Самарская обл., г. Тольятти, Южное шоссе, 36.
- Сайт компании [www.lada.ru](http://www.lada.ru).
- Круглосуточный телефон клиентской службы LADA/«LADA помощь на дороге» – 8 800 700 52 32, звонок по РФ бесплатный, мы работаем без выходных.
- Для автоматического ввода и сохранения представленной информации, пожалуйста, сканируйте представленный QR-код.





**ДЛЯ ЗАМЕТОК**

**Руководство по эксплуатации автомобиля LADA Vesta  
и его модификаций**

*(состояние на 25.03.2020 г.)*

АО «АВТОВАЗ»

Художник *Сидоров С.Ю.*

Корректор *Могилевская Л.Р.*

Компьютерная верстка *Богданова А.А.*

---

Формат 60×90<sup>1</sup>/<sub>16</sub>. Объем 10,5 п.л. Заказ 3517, 3518. Тираж 8100.  
Отпечатано ООО «Двор печатный АВТОВАЗ». Май 2020 г.

**АО «АВТОВАЗ» рекомендует топливо и масла «Роснефть»  
для использования в автомобилях LADA Vesta**





**8450008459**

**LADA VESTA**

